

bshams.ir



سری جزوات تایپ شده ارشد

طراحی الگوریتم

کاری از بنیاد شمس



(با همکاری موسسه اندیشه اساتید)

استاد حاج سید جوادی





بنیاد شمس





دانشگاه اراک
دانشکده فنی و مهندسی

عنوان

جزوه درس طراحی الگوریتم

استاد راهنما

دکتر سید حمید حاج سید جوادی

آذر ماه ۱۳۸۴

بسم الله الرحمن الرحيم

فهرست مطالب

مقدمه

فصل ۱ معرفی نمادهای مجانبی

- ۱. نمادهای مجانبی ۱
- ۱.۱ نماد big-O ۱
- ۲.۱ نماد $big - \Omega$ ۲
- ۳.۱ نماد θ ۲
- ۴.۱ نماد $small - o$ ۳
- ۵.۱ نماد $small - \omega$ ۳
- ۶.۱ قضیه ماکزیمم گیری ۳
- ۷.۱ اثبات چند قضیه ۵

فصل ۲ الگوریتم های بازگشتی

- ۲. معادلات والگوریتم های بازگشتی ۹
- ۱.۲ معادلات بازگشتی ۹
- ۱.۱.۲ بحث در مورد ریشه ها ۱۰
- ۲.۲ الگوریتم های بازگشتی ۱۴
- ۳.۲ قضیه اساسی (Master Theorem) ۲۶
- ۴.۲ آنالیز الگوریتم ها ۲۵
- ۵.۲ الگوریتم های مرتب سازی ۳۷
- ۱.۵.۲ الگوریتم مرتب سازی انتخابی *Selection Sort* ۳۷
- ۲.۵.۲ الگوریتم مرتب سازی حبابی *Bubble Sort* ۳۷

بنیاد شمس

۳۸	<i>Insertion Sort</i>	الگوریتم مرتب سازی درجی
۳۹	<i>Pigeon hole Sort</i>	مرتب سازی لانه کبوتری
۴۱	<i>Binary Search</i>	جستجوی دودویی
۴۲	<i>Binary Insertion Sort</i>	مرتب سازی دودویی درجی
۴۳	<i>Shell Sort</i>	الگوریتم
۴۵	<i>Bucket Sort1</i>	الگوریتم 1
۴۵	<i>Bucket Sort2</i>	الگوریتم 2
۴۶	<i>Bin Sort</i>	الگوریتم
۴۷	<i>Counting Sort</i>	الگوریتم
۴۷	<i>Radix sort</i>	الگوریتم
۴۸	عمل Trace کردن (حل کردن)	معادلات بازگشتی
۵۰	Catalan Number	بر اعداد کاتالان

فصل ۳ یادآوری برخی از ساختمان داده ها

۵۵	برخی از ساختمان داده ها	
۵۶	آرایه اسپارس (Sparse array)	
۵۷	درخت دودویی	
۵۹	درخت max heap	
۶۲	Binomial Heap (هیپ دوجمله ای)	
۶۳	Binomial Tree (درخت دوجمله ای)	
۶۳	Max Binomial Tree	
۶۴	The Merge Of Max Binomial Trees	
۶۴	Binomial Heap	
۶۵	Min Binomial Heap	عملیات بر روی
۶۶	Max Binomial Heap	
۶۷	FIBONACCI HEAP	
۶۷	Fibonacci Tree	

بنیاد شمس

۶۸	Max Fibonacci Tree	۲.۵.۳
۶۸	Fibonacci Heap	۳.۵.۳
۶۸	Max Fibonacci Heap	۴.۵.۳
۶۹	درختان ۲-۳	۶.۳
۷۲	جستجوی یک درخت ۲-۳	۱.۶.۳
۷۳	درج به داخل یک درخت ۲-۳	۲.۶.۳
۷۷	حذف از یک درخت ۲-۳	۳.۶.۳
۸۳	تجزیه و تحلیل عملکرد حذف از یک درخت ۲-۳	۴.۶.۳
۸۴	Red-Black درخت قرمز - سیاه	۷.۳
۸۴	خواص درخت قرمز - سیاه	۱.۷.۳
۸۵	تعاریف و قضایای ابتدایی	۲.۷.۳
۸۶	دوران	۳.۷.۳
۸۷	درج	۴.۷.۳
۸۹	حذف	۵.۷.۳
۹۴	مجموعه های مجزا (Disjoin sets)	۸.۳

فصل ۴ معرفی روش های مختلف الگوریتم نویسی

۹۷	انواع روش های برنامه نویسی	۴
۹۸	الگوریتم های حریصانه (Greedy Algorithms)	۱.۴
۹۸	الگوریتم فشرده سازی هافمن	۱.۱.۴
۱۰۱	الگوریتم های درخت پوشای مینیمال MST	۲.۱.۴
۱۰۹	الگوریتم کوله پشتی Knapsack	۳.۱.۴
۱۱۰	الگوریتم DIJKSTRA	۴.۱.۴
۱۱۲	الگوریتم های زمان بندی (timetable or scheduling)	۵.۱.۴
۱۱۷	تقسیم و حل (devide and conquer)	۲.۴
۱۱۷	ضرب اعداد بزرگ	۱.۲.۴
۱۱۹	الگوریتم merge sort	۲.۲.۴

بنیاد شمس

۱۲۱ Quick Sort	۳.۲.۴
۱۲۶ (الگوریتم ضرب ماتریس ها)	۴.۲.۴
۱۲۸ Dynamic Programming	۳.۴
۱۲۸ محاسبه $\binom{n}{k}$	۱.۳.۴
۱۳۰ مسأله خرد کردن پول ها	۲.۳.۴
۱۳۱ {۰, ۱}	۳.۳.۴
۱۳۱ Floyd	۴.۳.۴
۱۳۳ ضرب زنجیره‌ای ماتریس ها	۵.۳.۴
۱۳۵ درخت جستجوی دودویی بهینه	۶.۳.۴
۱۳۸ بزرگترین زیررشته مشترک	۷.۳.۴
۱۴۰ مسأله ی مسابقات جهانی	۸.۳.۴
۱۴۲ مسأله فروشنده دوره گرد	۹.۳.۴
۱۴۳ تورنمنت بازی ها	۴.۴
۱۴۴ B & T (Back Tracking)	۵.۴
۱۴۴ مسأله n وزیر	۱.۵.۴
۱۴۶ مسأله یافتن دور همپلتونی	۲.۵.۴
۱۴۷ m-coloring	۳.۵.۴
۱۴۸ Branch and Bound (B&B)	۶.۴

فصل ۵ پوشش گراف ها

۱۴۹ Exploring graphs	۵. پوشش گراف ها
۱۴۹ (Depth First Search) DFS	۱.۵
۱۵۲ پیاده سازی با پشته	۱.۱.۵
۱۵۲ (Breath First Search) BFS	۲.۵
۱۵۳ Topological Sort	۳.۵
۱۵۴ Bellman Ford	۴.۵
۱۵۵ DAG	۵.۵

بنیاد شمس

فصل ۶ نگاهی مختصر بر ارائه دو سمینار

۱۵۷.....	LOOP INVARIANT ۱.۶
۱۷۳.....	۲.۶ آنالیز استهلاکی (Amortized Analysis)
۱۷۳.....	۱.۲.۶ آنالیز تجمعی (Aggregate Analysis)
۱۷۶.....	۲.۲.۶ روش حسابی (Accounting Method)
۱۷۸.....	۳.۲.۶ روش پتانسیل (Potential Method)

بنیاد شمسی

مقدمه

جزوه‌ای که هم اکنون در اختیار شما قرار گرفته است ، جزوه‌ی درس طراحی الگوریتم می باشد که توسط جمعی از دانشجویان رشته مهندسی کامپیوتر دانشکده فنی و مهندسی دانشگاه اراک در آذرماه سال ۱۳۸۴ توسط نرم افزار فارسی‌تک تهیه و تدوین گردیده است و در اختیار علاقه مندان گذاشته شده است .
در این قسمت جا دارد از تمامی عزیزانی که در تهیه‌ی این جزوه همکاری نموده‌اند ، دانشجویان رشته مهندسی کامپیوتر ورودی سال ۱۳۸۲ دانشکده فنی و مهندسی دانشگاه اراک ، به خصوص از زحمات بی دریغ خانم‌ها فاطمه رضانی و زهرا احمدی به خاطر ویرایش آن کمال تشکر را داشته باشم .

حمید حاج سید جوادی
دانشکده فنی و مهندسی
دانشگاه اراک
آذرماه ۱۳۸۴

فصل ۱

معرفی نمادهای مجانبی

۱. نمادهای مجانبی

ابزارهایی که توسط آنها می توان زمان اجرا و یا حافظه گرفته شده دو یا چند الگوریتم را با هم مقایسه نماییم .

۱.۱ نماد big-O

اگر $f : N \rightarrow R^+$ باشد آنگاه:

$$O(f(n)) = \{g: N \rightarrow R^+ \mid \exists c \in R^+, \forall n \in N, g(n) \leq cf(n)\}$$

$$f(n) = \begin{cases} n^3 & n < 1000 \\ 2n^2 & n \geq 1000 \end{cases}$$

$$O(n^2) = \{n^2, n \lg n, f(n), \dots\}$$

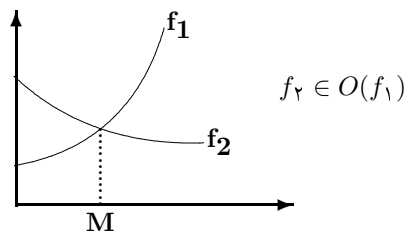

در شکل قبل حتی اگر f_2 صد برابر شود باز هم از $O(f_1)$ است .

بنیاد شمس

فصل ۱. معرفی نمادهای مجانبی

۲

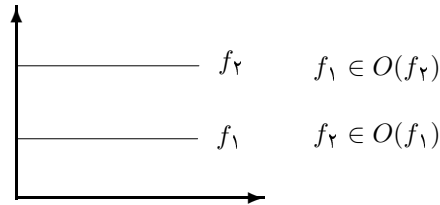

در شکل بالا اگر f_1 در یک ضریب ضرب شود داریم $f_2 \in O(f_1)$ ، پس چیزی که مهم است ضریب c نیست، مهم درجه است. $big-O$ همان مفهوم کران بالا را دارد مثلاً برای حافظه مصرفی، $big-O$ کران بالای مصرف حافظه است. پس الگوریتمی مفید است که کران بالایی زمان اجرای آن پایین باشد.

۲.۱ نماد $big-\Omega$

اگر $f: N \rightarrow R^+$ آنگاه:

$$\Omega(f(n)) = \{g: N \rightarrow R^+ \mid \exists d > 0 \quad \forall n \in N \quad f(n) \leq dg(n)\}$$

در اینجا کوچکتر مساوی یا کوچکتر تفاوتی ندارند زیرا ضرایب را می توانیم تغییر دهیم:

$$f(n) < dg(n) \implies f(n) \leq dg(n)$$

$$f(n) \leq dg(n) \implies f(n) < d'g(n)$$

همچنین داریم:

$$f_2(n) \in \Omega(f_1(n)) \iff f_1(n) \in O(f_2(n))$$

۳.۱ نماد θ

اگر $f: N \rightarrow R^+$ آنگاه داریم:

$$\theta(f(n)) = O(f(n)) \cap \Omega(f(n))$$

مثال:

$$O(n^2) = \{n^2, n^2 + 4, n \log n, \dots\}$$

$$\Omega(n^2) = \{2n^2, 2n^2 + \sqrt{n}, n^3 + n^2, n^4, n^2 \log n, \dots\}$$

$$\theta(n^2) = \{n^2, n^2 + n, 2n^2, \dots\}$$

نکته:

برای تشخیص بدی الگوریتم باید از Ω استفاده نمود، در واقع باید کران پایین بالایی برای آن به دست آوریم.

بنیاد شمس

۳

۴.۱. نماد $SMALL - O$ ۴.۱ نماد $small - o$ اگر $f : N \rightarrow R^+$ آنگاه:

$$o(f(n)) = \{g : N \rightarrow R^+ \mid \forall c > 0 \quad \forall n \in N \quad g(n) \leq cf(n)\}$$

در اینجا کوچکتر مساوی یا کوچکتر تفاوتی ندارند آنها اهمیت در آن است که به ازای هر ضریب c صدق کند.

مثال:

کدام یک از عبارات های فوق درست است: $2n \in o(n)$ یا $n \in o(2n)$ ؟

$$2n \in o(n) \iff \forall c > 0 \quad \forall n \in N \quad 2n \leq cn \stackrel{c=1}{\iff} F \implies 2n \notin o(n)$$

$$n \in o(2n) \iff \forall c > 0 \quad \forall n \in N \quad n \leq c2n \stackrel{c=\frac{1}{2}}{\iff} F \implies n \notin o(2n)$$

۵.۱ نماد $small - \omega$ اگر $f : N \rightarrow R^+$ آنگاه:

$$\omega(f(n)) = \{g : N \rightarrow R^+ \mid \forall c > 0 \quad \forall n \in N \quad g(n) \geq cf(n)\}$$

مثال: نشان دهید:

$$\omega(f(n)) \cap o(f(n)) = \emptyset$$

حل: اگر $g(n) \in \omega(f(n)) \cap o(f(n))$ آنگاه برای $d_0 > 0$ یک M_1 چنان موجود است که:

$$\forall n \geq M_1 \quad g(n) \geq d_0 f(n) \quad (g(n) \in \omega(f(n)))$$

حال برای $c_0 = \frac{d_0}{2}$ یک M_2 چنان موجود است که:

$$\forall n \geq M_2 \quad g(n) \leq c_0 f(n) \quad (g(n) \in o(f(n))) \implies g(n) \leq \frac{d_0}{2} f(n) \implies$$

$$\forall n \geq \text{Max}\{M_1, M_2\} \quad \frac{d_0}{2} f(n) \geq d_0 f(n) \implies d_0 \geq 2d_0 \implies d_0 \leq 0$$

پس به تناقض رسیدیم، بنابراین حکم ثابت می شود.

۶.۱ قضیه ماکزیمم گیری

$$1) f(n) + g(n) \in O(\text{MAX}\{f(n), g(n)\})$$

$$2) f(n) + g(n) \in \Theta(\text{MAX}\{f(n), g(n)\})$$

اثبات ۱:

$$f(n) \leq \text{MAX}\{f(n), g(n)\} \quad , \quad g(n) \leq \text{MAX}\{f(n), g(n)\} \implies$$

$$f(n) + g(n) \leq 2 \text{MAX}\{f(n), g(n)\} \implies f(n) + g(n) \in O(\text{MAX}\{f(n), g(n)\})$$

بنیاد شمس

فصل ۱. معرفی نمادهای مجانبی

۴

اثبات ۲:

$$\begin{aligned} \text{MAX}\{f(n), g(n)\} \leq f(n) + g(n) &\implies f(n) + g(n) \in \Omega(\text{MAX}\{f(n), g(n)\}) \\ f(n) + g(n) \in O(\text{MAX}\{f(n), g(n)\}), & f(n) + g(n) \in \Omega(\text{MAX}\{f(n), g(n)\}) \\ \implies f(n) + g(n) \in \Theta(\text{MAX}\{f(n), g(n)\}) \end{aligned}$$

تمرین:

نشان دهید $\log n! \in \theta(n \log n)$.

حل:

راه اول:

اثبات با استفاده از فرمول استرلینگ $(n! = (\frac{n}{e})^n \sqrt{2\pi n})$

$$\begin{aligned} n! &= \left(\frac{n}{e}\right)^n \sqrt{2\pi n} \implies \log n! = \log\left(\frac{n}{e}\right)^n + \log \sqrt{2\pi n} \\ \implies \log n! &= n \log \frac{n}{e} + \log \sqrt{2\pi n} \\ \implies \log n! &= n \log n - \log e^n + \log \sqrt{2\pi n} \\ \implies \log n! &= n \log n + \log \frac{\sqrt{2\pi n}}{e^n} \\ \implies \log n! &\in \Theta(n \log n) \end{aligned}$$

راه دوم:

در اینجا باید اثبات نماییم $\log n! \in \Omega(n \log n)$ و $\log n! \in O(n \log n)$.

$$\begin{aligned} \log n! &= \log n + \log(n-1) + \dots + \log 1 \leq \underbrace{\log n + \log n + \dots + \log n}_n \leq n \log n \\ \implies \log n! &\in O(n \log n) \\ \log n! &= \log n + \log(n-1) + \dots + \log 1 \geq \frac{n}{2} \log \frac{n}{2} \implies \\ \log n! &\geq \frac{n}{2} \log n - \frac{n}{2} \log 2 \geq \frac{1}{4} n \log n \implies \log n! \in \Omega(n \log n) \\ \implies \log n! &\in \Theta(n \log n) \end{aligned}$$

راه سوم:

به تساوی زیر دقت فرمایید:

$$\begin{aligned} (n!)^2 &= (1 \times 2 \times \dots \times (n-1)n)^2 \implies \\ (n!)^2 &= (1 \times 2 \times \dots \times (n-1)n)(n(n-1) \times \dots \times 1) = \prod_{x=1}^n x(n-x+1) \\ \begin{cases} y = -x^2 + (n+1)x \\ x = \frac{n+1}{2} \implies y_{max} = \frac{(n+1)^2}{4} \\ x = 1 \implies y = n, x = n \implies y = n \implies y_{min} = n \end{cases} \end{aligned}$$

$$\prod_{x=1}^n n \leq (n!)^2 \leq \prod_{x=1}^n \frac{(n+1)^2}{4} \Rightarrow n^n \leq (n!)^2 \leq \left(\frac{n+1}{2}\right)^{2n} \Rightarrow$$

$$n \log n \leq 2 \log n! \leq 2n \log \frac{n+1}{2} \leq 2n \log n \Rightarrow \frac{n}{2} \log n \leq \log n! \leq n \log n$$

$$\Rightarrow \log n! \in \theta(n \log n)$$

۷.۱ اثبات چند قضیه

قضیه :

برای $o(f(n))$ داریم :

$$o(f(n)) \subseteq O(f(n)) \setminus \Omega(f(n))$$

$$o(f(n)) \subseteq O(f(n)) \setminus \Theta(f(n))$$

برهان قسمت اول:

فرض می نماییم $g(n) \in o(f(n))$ نشان می دهیم $g(n) \in O(f(n))$ ولی $g(n) \notin \Omega(f(n))$. ابتدا نشان می دهیم $g(n) \in O(f(n))$ است. فرض می کنیم که $c = 5$ است آنگاه چون $g(n) \in o(f(n))$ است در این صورت برای یک M_1 ، $n \geq M_1$ داریم $g(n) \leq 5f(n)$ پس $g(n) \in O(f(n))$ است حال نشان می دهیم $g(n) \notin \Omega(f(n))$ ، با فرض اینکه $g(n) \in \Omega(f(n))$ باشد آنگاه برای یک $d = d_0$ داریم یک M_1 که برای هر $n \geq M_1$ ، $d_0 f(n) \leq g(n)$ و از طرفی $g(n) \in o(f(n))$ پس برای $c = \frac{d_0}{4}$ یک M_2 چنان وجود دارد که $n \geq M_2$ داریم $g(n) \leq \frac{d_0}{4} f(n)$ پس برای هر $n \geq \text{MAX}\{M_1, M_2\}$ داریم $d_0 \leq \frac{d_0}{4}$ که تناقض است.

برهان قسمت دوم: $(A \setminus B = A \setminus (A \cap B))$

$$o(f(n)) \subseteq O(f(n)) \setminus \Omega(f(n)) = O(f(n)) \setminus (O(f(n)) \cap \Omega(f(n)))$$

$$\Rightarrow o(f(n)) \subseteq O(f(n)) \setminus \theta(f(n))$$

مثال : نشان دهید قضیه فوق در حالت کلی نمی تواند به تساوی تبدیل شود.

حل:

با استفاده از مثال نقض این موضوع را نشان می دهیم، فرض کنید تابع زیر را داشته باشیم :

بنیاد شمس

فصل ۱. معرفی نمادهای مجانبی

۶

$$g(n) = \begin{cases} 12 & n \text{ های فرد} \\ n & n \text{ های زوج} \end{cases}$$

داریم:

$$M = 12, n \geq 13 \Rightarrow g(n) \leq n \Rightarrow g(n) \in O(n)$$

حال فرض می‌کنیم $g(n) \in \Omega(n)$ باشد، پس داریم:

$$g(n) \in \Omega(n) \Leftrightarrow \exists c > 0 \quad \forall n \quad g(n) \geq cn \Leftrightarrow \exists c > 0 \quad \forall n \quad \frac{g(n)}{c} \geq n \Leftrightarrow F$$

(اعداد فرد از بالا کران دار نیستند) $\Rightarrow g(n) \notin \Omega(n)$

حال ببینیم رابطه $g(n) \in o(n)$ برقرار است یا نه، فرض کنید این رابطه برقرار باشد پس داریم:

$$g(n) \in o(n) \Leftrightarrow \forall c > 0 \quad \forall n \quad g(n) \leq cn, c = \frac{1}{2} \Rightarrow g(n) \leq \frac{n}{2} \Leftrightarrow F$$

$\Rightarrow g(n) \notin o(n)$

پس مشاهده می‌شود قضیه فوق در حالت کلی نمی‌تواند به مساوی تبدیل شود.

تمرین: نشان دهید O و Ω انعکاسی و متعدی هستند در حالی که تقارنی نمی‌باشند.

حل:

اثبات خاصیت انعکاسی:

$$f(n) \in O(f(n)) \Leftrightarrow \exists c > 0 \quad \forall n \in N \quad f(n) \leq 1 \times f(n)$$

اثبات خاصیت تعدی:

فرض کنید $g(n) \in O(f(n))$ و $f(n) \in O(h(n))$ باشد از آنجایی که $g(n) \in O(f(n))$ بنابراین:

$$g(n) \leq c_1 f(n): \text{ برای یک } c_1 \geq 0 \text{ و هر } M_1 > 0 \text{ و هر } n \geq M_1 \text{ داریم:}$$

و به همین ترتیب برای $f(n) \in O(h(n))$ برای یک $c_2 \geq 0$ و یک $M_2 > 0$ و هر $n \geq M_2$ داریم:

$$f(n) \leq c_2 h(n):$$

حال برای $M = \text{MAX}\{M_1, M_2\}$ و هر $n \geq M$ داریم:

$$\begin{cases} g(n) \leq c_1 f(n) \\ f(n) \leq c_2 h(n) \end{cases} \Rightarrow g(n) \leq c_1 f(n) \leq c_1 c_2 h(n) \Rightarrow g(n) \leq ch(n)$$

$$\Rightarrow g(n) \in O(h(n))$$

این دو خاصیت برای Ω نیز به همین ترتیب اثبات می‌شوند.

مثال نقض برای عدم داشتن خاصیت تقارنی:

بنیاد شمس

۷

۷.۱. اثبات چند قضیه

$n \in O(n^2)$ در حالی که $n^2 \notin O(n)$ ، فرض می‌نماییم $n^2 \in O(n)$ در نتیجه باید یک $c > 0$ و یک M_1, M_2 داریم:

(اعداد طبیعی از بالا کراندارند.) $n^2 \leq cn \Rightarrow n \leq c$

تمرین: نشان دهید θ روی مجموعه تمام توابع f یک رابطه هم ارزی است.
حل:

به خاطر داشتن خاصیت انعکاسی O, Ω داریم:

$$f(n) \in O(f(n)) \quad , \quad f(n) \in \Omega(f(n)) \Rightarrow f(n) \in \theta(f(n))$$

پس θ دارای خاصیت انعکاسی می‌باشد.

برای بررسی خاصیت تقارنی نیز فرض می‌کنیم $g(n) \in \theta(f(n))$ پس داریم:

$$g(n) \in \theta(f(n)) \Rightarrow g(n) \in O(f(n)), g(n) \in \Omega(f(n)) \Rightarrow f(n) \in \Omega(g(n)), \\ f(n) \in O(g(n)) \Rightarrow f(n) \in \Omega(g(n)) \cap Og(n) \Rightarrow f(n) \in \theta(g(n))$$

که نشان می‌دهد θ دارای خاصیت تقارنی نیز می‌باشد.

همچنین به خاطر داشتن خاصیت تعدی O, Ω داریم:

$$f(n) \in \theta(g(n)) \quad , \quad g(n) \in \theta(h(n)) \Rightarrow \\ f(n) \in O(g(n)) \quad , \quad g(n) \in O(h(n)) \Rightarrow f(n) \in O(h(n)) \\ f(n) \in \Omega(g(n)) \quad , \quad g(n) \in \Omega(h(n)) \Rightarrow f(n) \in \Omega(h(n)) \\ \Rightarrow f(n) \in \theta(h(n))$$

همان طور که مشاهده شد θ دارای هر سه خاصیت انعکاسی، تقارنی و تعدی است پس روی مجموعه تمام توابع f یک رابطه هم ارزی است.

تمرین: اگر داشته باشیم:

$$L = \lim_{n \rightarrow \infty} \frac{f(n)}{g(n)}, \quad f, g : N \rightarrow R^+$$

اثبات نمایید:

(۱) چنانچه $L = 0$ آنگاه $f(n) \in o(g(n))$.

(۲) چنانچه $L = \infty$ آنگاه $g(n) \in o(f(n))$.

(۳) چنانچه $0 < L < \infty$ آنگاه $g(n) \in \theta(f(n))$.

نکته:

بنیاد شمس

فصل ۱. معرفی نمادهای مجانبی

۸

نماد تساوی در مورد θ درست بکار می رود زیرا یک کلاس هم ارزی است ولی در مورد O, o, Ω, ω درست نمی باشد.

مثال:

ادعاهای زیر را اثبات و یا رد کنید:

- $f(n) \in O(g(n)) \implies 2^{f(n)} \in O(2^{g(n)})$

حل: بامثال نقض این ادعا را رد می نمایم

$$n \log_2^n \in O(\log_2^{n!}) \implies 2^{n \log_2^n} \in O(2^{\log_2^{n!}}) \implies n^n \in O(n!)$$

که تناقض است و یا مثال نقض دیگر:

$$2 \log_2^n \in O(\log_2^n) \implies 2^{\log_2^n} \in O(2^{\log_2^n}) \implies n^2 \in O(n)$$

- $f(n) \in O(g(n)) \implies (f(n))^k \in O(g(n)^k)$

حل:

(در تحلیل الگوریتم ها f و g را بزرگتر از یک در نظر می گیریم بنابراین می توانیم به توان برسانیم ولی اگر از نظر زمانی بزرگتر از یک بگیریم درست نیست.)

$$f(n) \leq cg(n) \implies (f(n))^k \leq c^k (g(n))^k \implies (f(n))^k \in O(g(n)^k)$$

- $f(n) \in O(f^2(n))$

حل:

$$f(n) = \frac{1}{n} \implies f^2(n) = \frac{1}{n^2} \implies f(n) \notin O(f^2(n))$$

فصل ۲

الگوریتم های بازگشتی

۲. معادلات والگوریتم های بازگشتی

۱.۲ معادلات بازگشتی

منظور از یک معادله‌ی بازگشتی معادله‌ای است که هر جمله آن وابسته به یک یا چند جمله‌ی ما قبل آن است و به علاوه برای یک یا چند مقدار اولیه از قبل تعریف شده است .

در این قسمت به حل معادلات بازگشتی یک متغیره با ضرایب حقیقی می‌پردازیم که در شکل عمومی زیر صدق می‌کنند:

$$a_0 t_n + a_1 t_{n-1} + \dots + a_k t_{n-k} = f(n) \quad a_i \in R, f: N \rightarrow R^{\geq 0}, k \in N$$

ضرایب t_0, \dots, t_{k-1} از قبل مشخص هستند، k ثابت است و فقط یک متغیر n داریم. به معادله بالا معادله بازگشتی با ضرایب ثابت گویند .

برای حل این معادلات معمولا از معادله مشخصه استفاده می‌کنیم. در ابتدا فرض می‌کنیم معادله بازگشتی از نوع همگن باشد یعنی $f(n) = 0$ ، بنا براین حل معادله بازگشتی با ضرایب ثابت زیر را داریم:

$$a_0 t_n + a_1 t_{n-1} + \dots + a_k t_{n-k} = 0$$

برای حل این معادله مشخصه را به صورت زیر می‌نویسیم. هر جمله t_i را به x^i تبدیل می‌کنیم. بنابراین:

بنیاد شمس

۱۰ فصل ۲. الگوریتم های بازگشتی

$$a_0 x^n + a_1 x^{n-1} + \dots + a_k x^{n-k} = 0 \Rightarrow x^{n-k} (a_0 x^k + a_1 x^{k-1} + \dots + a_k) = 0$$

↓
معادله مشخصه (مفسر)

سپس ریشه های معادله ی مشخصه را مشخص می کنیم .

۱.۱.۲ بحث در مورد ریشه ها

(۱) معادله دارای k ریشه حقیقی دو به دو متمایز r_1, \dots, r_k باشد در این صورت جواب معادله به فرم زیر است:

$$t_n = c_1 (r_1)^n + c_2 (r_2)^n + \dots + c_k (r_k)^n$$

(۲) معادله دارای ریشه های حقیقی و در عین حال برخی تکراری باشد، برای مثال ریشه r_p تکراری از بستایی m باشد (یعنی عبارت دارای فاکتور $(x - r_p)^m$ است ولی فاقد فاکتور $(x - r_p)^{m+1}$ است) در این صورت جواب معادله به فرم زیر است:

$$t_n = c_1 (r_1)^n + c_2 (r_2)^n + \dots + c_p (r_p)^n + c_{p+1} n (r_p)^n + \dots + c_{p+m-1} n^{m-1} (r_p)^n + \dots + c_t (r_t)^n$$

(۳) اگر معادله دارای ریشه های موهومی و غیر حقیقی باشد، با استفاده از قضیه دموآور دقیقاً شبیه آن چه که در مورد ریشه های حقیقی معادله مشخصه گفته شده می توان جواب را محاسبه کرد.

مثال:

معادلات بازگشتی زیر را حل کنید:

$$g(n) = \begin{cases} n & n \leq 1 \\ 5g(n-1) - 6g(n-2) & \text{else} \end{cases}$$

حل:

$$g(n) - 5g(n-1) + 6g(n-2) = 0 \Rightarrow x^2 - 5x + 6 = 0$$

$$\Rightarrow x_1 = 3, x_2 = 2 \Rightarrow g(n) = c_1 3^n + c_2 2^n$$

$$g(0) = 0, g(1) = 1 \Rightarrow c_1 = 1, c_2 = -1 \Rightarrow g(n) = 3^n - 2^n$$

بنیاد شمس

۱۱

۱.۲. معادلات بازگشتی

$$t_n = \begin{cases} 2t_{n-1} - t_{n-2} \\ t_0 = 1 \\ t_1 = 3 \end{cases}$$

حل :

$$t_n - 2t_{n-1} + t_{n-2} = 0 \Rightarrow x^2 - 2x + 1 = 0 \Rightarrow x_1 = x_2 = 1 \\ \Rightarrow t_n = c_1 + c_2 n \quad t_0 = 1, t_1 = 3 \Rightarrow c_1 = 1, c_2 = 2 \Rightarrow t_n = 1 + 2n$$

$$t_n = \begin{cases} 2t_{n-1} + 1 \\ t_0 = 0 \\ t_1 = 1 \end{cases}$$

حل :

$$t_n = 2t_{n-1} + 1, t_{n-1} = 2t_{n-2} + 1 \Rightarrow t_n - t_{n-1} = 2t_{n-1} - 2t_{n-2} \\ \Rightarrow t_n - 3t_{n-1} + 2t_{n-2} = 0 \Rightarrow x^2 - 3x + 2 = 0 \\ \Rightarrow x_1 = 1, x_2 = 2, t_0 = 0, t_1 = 1 \Rightarrow t_n = 2^n - 1$$

حل معادلات بازگشتی غیرهمگن باضرایب ثابت:

معادلات بازگشتی غیرهمگن باضرایب ثابت که در شکل عمومی زیر صدق می کنند را در نظر بگیرید :

$$a_0 t_n + a_1 t_{n-1} + a_2 t_{n-2} + \dots + a_k t_{n-k} = \\ b_1^n p_1(n) + b_2^n p_2(n) + \dots + b_m^n p_m(n)$$

($p_i(n)$ چند جمله‌ای از درجه d_i هستند و a_i, b_j ها اعداد حقیقی و ثابت هستند.)

برای این دسته از معادلات معادله مشخصه را به صورت زیر می نویسیم :

$$(a_0 x^k + a_1 x^{k-1} + \dots + a_k)(x - b_1)^{d_1+1} (x - b_2)^{d_2+1} \dots (x - b_m)^{d_m+1} = 0$$

سپس ریشه های معادله را محاسبه می کنیم. پس از محاسبه ریشه های معادله با روشی دقیقاً مشابه آنچه در مورد معادلات همگن گفته شد می توان جواب عمومی معادله را محاسبه کرد.

برای مثال معادله‌ی زیر را داریم:

$$t_n - 7t_{n-1} + 12t_{n-2} = 2^n + n + 3^n(n+1)$$

معادله‌ی مشخصه را بدست می آوریم :

$$(x^2 - 7x + 12)(x - 2)^{0+1} (x - 1)^{1+1} (x - 3)^{1+1} = 0$$

$$\Rightarrow (x - 3)(x - 4)(x - 2)(x - 1)^2 (x - 3)^2 = 0$$

بنیاد شمس

فصل ۲. الگوریتم های بازگشتی

۱۲

$$\begin{aligned} \Rightarrow r_1 = 1, r_2 = 1, r_3 = 2, r_4 = 3, r_5 = 3, r_6 = 3, r_7 = 4 \\ \Rightarrow t_n = c_1(1)^n + c_2 n(1)^n + c_3(2)^n + c_4(3)^n + c_5 n(3)^n + c_6 n^2(3)^n + c_7(4)^n \end{aligned}$$

مثال:

معادله بازگشتی زیر را حل کنید:

$$t(n) = \begin{cases} 1 & n = 1 \\ 2t(\frac{n}{2}) + n & o.w \end{cases}$$

حل:

این مثال را با استفاده از تغییر متغیر زیر حل می کنیم.

$$\begin{aligned} n = 2^k \Rightarrow t(n) = t(2^k) \\ t(2^k) = 2t(\frac{2^k}{2}) + 2^k = 2t(2^{k-1}) + 2^k \\ g(k) = t(n) \\ \Rightarrow g(k) = 2g(k-1) + 2^k \Rightarrow (x-2)(x-2) = 0 \Rightarrow r_1 = 2, r_2 = 2 \\ \Rightarrow g(k) = c_1 2^k + c_2 k 2^k \quad 2^k = n \Rightarrow \log_2 n = k \\ t(n) = c_1 n + c_2 n \log_2^2 n \\ t(1) = c_1 = 1 \quad t(2) = 2t(1) + 2 = 4 = 2c_1 + 2c_2 \Rightarrow c_2 = 1 \\ \Rightarrow t(n) = n + n \log_2^2 n \end{aligned}$$

مثال:

معادله بازگشتی زیر را حل کنید:

$$T(n) = \begin{cases} 1 & n = 1 \\ 2 & n = 2 \\ \frac{2}{3}T(\frac{n}{3}) - \frac{1}{3}T(\frac{n}{9}) - \frac{1}{n} & o.w \end{cases}$$

حل:

باز با استفاده از تغییر متغیر داریم:

$$\begin{aligned} n = 3^k \Rightarrow T(3^k) = \frac{2}{3}T(3^{k-1}) - \frac{1}{3}T(3^{k-2}) - \frac{1}{3^k} \Rightarrow \\ g(k) = \frac{2}{3}g(k-1) - \frac{1}{3}g(k-2) - (\frac{1}{3})^k \Rightarrow (x^2 - \frac{2}{3}x - \frac{1}{3})(x - \frac{1}{3}) = 0 \Rightarrow \\ r_1 = r_2 = \frac{1}{3}, r_3 = 1 \Rightarrow g(k) = c_1 + c_2(\frac{1}{3})^k + c_3 k(\frac{1}{3})^k \Rightarrow \end{aligned}$$

بنیاد شمس

۱۳

۱.۲. معادلات بازگشتی

$$T(n) = c_1 + c_2 \frac{1}{n} + c_3 \frac{\lg n}{n}, \quad \begin{cases} c_1 + c_2 = 1 \\ c_1 + \frac{c_2}{2} + \frac{c_3}{2} = \frac{2}{3} \\ c_1 + \frac{c_2}{3} + \frac{c_3}{3} = \frac{2}{3} \end{cases}$$

$$\Rightarrow T(n) = 1 + \frac{\lg n}{n}$$

مثال: معادله زیر را حل کنید.

$$\begin{cases} t(n) + nt(n-1) = 2n! \\ t(0) = 1 \end{cases}$$

حل:

$$t(n) + nt(n-1) = 2n! \Rightarrow \frac{t(n)}{n!} + \frac{t(n-1)}{(n-1)!} = 2$$

$$\frac{t(n)}{n!} = g(n)$$

$$g(n) + g(n-1) = 2 \Rightarrow (x-1)(x+1) = 0$$

$$\Rightarrow r_1 = -1, r_2 = 1 \Rightarrow g(n) = c_1(-1)^n + c_2(1)^n$$

$$t(n) = \frac{1}{n!} n! (-1)^n + \frac{1}{n!} n!$$

مثال:

معادله زیر را حل کنید.

$$T(n) = \begin{cases} a & n = 0 \\ b & n = 1 \\ \frac{1+T(n-1)}{T(n-2)} & o.w \end{cases}$$

حل:

$$T(0) = a \quad T(1) = b \quad T(2) = \frac{1+b}{a} \quad T(3) = \frac{1+a+b}{ab} \quad T(4) = \frac{a+1}{b}$$

$$T(5) = a \quad T(6) = b \quad T(7) = \frac{1+b}{a} \Rightarrow T(n) = T(n \bmod 5) \quad n > 4$$

مثال:

معادله زیر را حل کنید.

بنیاد شمس

فصل ۲. الگوریتم های بازگشتی

۱۴

$$t(n) = \begin{cases} \frac{1}{4-t(n-1)} & n > 1 \\ 1 & n = 1 \end{cases}$$

حل:

$$t(2) = \frac{1}{3}, t(3) = \frac{2}{11}, t(4) = \frac{11}{41} \implies t_n = \frac{p_n}{q_n}$$

$$\frac{p_{n+1}}{q_{n+1}} = t(n+1) = \frac{q_n}{4q_n - p_n} \implies q_{n+1} = 4q_n - p_n$$

$$p_{n+1} = q_n \implies p_n = q_{n-1}$$

$$q_{n+1} = 4q_n - q_{n-1} \implies (x^2 - 4x + 1) = 0 \implies x = 2 \pm \sqrt{3}$$

$$\implies q_n = c_1(2 + \sqrt{3})^n + c_2(2 - \sqrt{3})^n \quad q_2 = 3, \quad q_3 = 11$$

۲.۲ الگوریتم های بازگشتی

در برخی زبان های برنامه نویسی این امکان وجود دارد که ساختار استقرایی را پیاده سازی کنیم، منظور از ساختار استقرایی آن است که یک راه حل مقدماتی برای یک یا چند وضعیت اولیه از مسأله از قبل مشخص باشد و به علاوه یک رابطه استقرایی داشته باشیم که بتواند جمله اخیر را به یک یا چند جمله ی ماقبل آن مرتبط نماید یعنی آنکه اگر راه حل مسأله تا قبل از مرحله ی اخیر دانسته شود بتوانیم این راه حل را توسعه دهیم و به یک راه حل در این مرحله دست یابیم.

بنیاد شمس

۱۵

۲.۲. الگوریتم های بازگشتی

مسأله برج های هانوی:

فرض کنید سه میله به شماره های ۱ و ۲ و ۳ شماره گذاری شده اند، روی یکی از میله ها n دیسک قرار دارد، این n دیسک روی میله i ام طوری قرار گرفته اند که هرگز دیسک بزرگتری روی دیسک کوچکتر قرار نگرفته است. هدف آن است که این n دیسک را به میله j ام منتقل کرد که این کار با استفاده از میله کمکی باقیمانده صورت می گیرد و هرگز دیسک بزرگتر روی دیسک کوچکتر قرار نمی گیرد و هر بار تنها یک دیسک جابجا میشود.

$$i \rightarrow j \quad i + j + x = 1 + 2 + 3 \rightarrow x = 6 - (i + j)$$

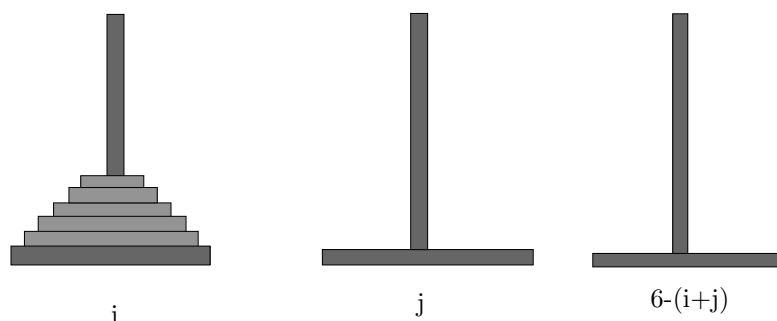

```
void hanoi(int n,int i,int j)
{
    if(n > 0) {
        hanoi(n-1,i,6-(i+j));
        cout << i << "→" << j;
        hanoi(n-1,6-(i+j),j);
    }
}
```

$$T(0) = 0$$

$$T(n) = T(n-1) + 1 + T(n-1) \Rightarrow$$

$$T(n) = 2T(n-1) + 1 \Rightarrow T(n) = 2^n - 1$$

بنیاد شمس

فصل ۲. الگوریتم های بازگشتی

۱۶

تمرین:

الگوریتمی بنویسید که به وسیله آن در مسأله برج هانوی هیچ دیسکی را نتوان مستقیماً از میله i ام به میله j ام یا بالعکس منتقل کرد (رابطه بازگشتی که تعداد حرکت های لازم برای انتقال n دیسک به میله j ام را می دهد محاسبه کنید).
حل:

```
Void Hanoi (int i , int j)
{
    if (n > 0)
    {
        Hanoi(n-1, i , j);
        cout<< i << " → " << j - (i + j);
        Hanoi(n-1, j , i);
        cout<< j - (i + j) << " → " << i;
        Hanoi(n-1, i , j);
    }
}
```

$$\begin{cases} T(0) = 0 \\ T(1) = 2 \\ T(n) = 3T(n-1) + 2 \end{cases} \Rightarrow T(n) = 3^n - 1$$

مثال:

فرض کنید نواری به طول n داریم که می خواهیم برخی از خانه های این نوار را طوری رنگ آمیزی کنیم که هیچ سه خانه سفیدی مجاور هم نباشند. در این صورت الگوریتم بازگشتی که تمام حالت های ممکن برای این مقصود را ایجاد می کند را به دست آورید. همچنین رابطه بازگشتی که تعداد حالات ممکن را برای این مقصود به ما می دهد را نیز بدست آورید. (فرض آن است که n خانه سفید رنگ اند و با رنگ سیاه می خواهیم رنگ آمیزی کنیم).

حل:

بنیاد شمس

۱۷

۲.۲ . الگوریتم های بازگشتی

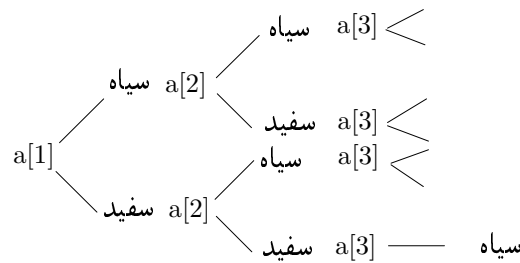
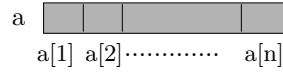

```

Void Coloring (int n){
    if (n == ۱){
        printf('o');    printf('•');}
    else if (n == ۲) {
        printf('oo');   printf('o•');   printf('•o');   printf('••'); }
    else if (n == ۳) {
        printf('o••');  printf('•oo');  printf('••o');  printf('oo•');
        printf('o•o');  printf('•oo');  printf('•••'); }
    else {
        •.Coloring(n-1);
        o•.Coloring(n-2);
        oo•.Coloring(n-3);
    }
}

```

بنیاد شمس

$$a(n) = \begin{cases} 2 & n = 1 \\ 4 & n = 2 \\ 7 & n = 3 \\ 1 \times a(n-1) + 1 \times a(n-2) + 1 \times a(n-3) & \text{else} \end{cases}$$

مثال :

آرایه ای به طول n در اختیار داریم. می خواهیم با حداقل تعداد مقایسه‌ها ماکزیمم و می نیمم آرایه را بدست آوریم. رابطه بازگشتی را ارائه دهید که حداقل تعداد مقایسه‌ها را محاسبه کند.

حل :

اگر n زوج باشد مطابق شکل زیر می توانیم دو خانه آرایه را جدا نموده پس می توان گفت که یک مقایسه برای بدست آوردن ماکزیمم و می نیمم دو خانه اول نیاز داریم و باید ماکزیمم $n-2$ عدد را با ماکزیمم دو عدد اول و می نیمم $n-2$ عدد را با می نیمم دو عدد اول مقایسه کنیم. پس جمعاً سه مقایسه نیاز است^۱.

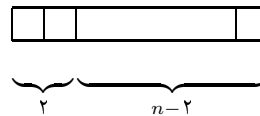

پس داریم :

$$T(n) = \begin{cases} 1 & n = 2 \\ T(n-2) + 3 & n = 2k \end{cases} \implies T(n) = \frac{3}{2}n - 2$$

و اگر n فرد باشد یک خانه ی آرایه را جدا نموده پس $n-1$ خانه ی باقی مانده عددی زوج است و مطابق رابطه ی قبل تعداد مقایسه ها را برای این $n-1$ خانه به دست می آوریم. سپس دو مقایسه نیز برای پیدا نمودن ماکزیمم و می نیمم نهایی بین خانه ی اول و ماکزیمم و می نیمم $n-1$ خانه نیاز داریم. پس جمعاً $2 + (n-1) = \frac{3}{2}n - 2$ مقایسه برای n فرد نیاز است. پس در کل داریم :

^۱ (اگر n زوج باشد می توانیم آرایه را نصف کنیم، آنگاه $2T(\frac{n}{2})$ مقایسه داریم و دو مقایسه برای ماکزیمم و می نیمم هر گروه. پس در کل $T(n) = 2T(\frac{n}{2}) + 2$ حالت داریم. که همان $T(n) = \frac{3}{2}n - 2$ را به ما می دهد.)

بنیاد شمس

۱۹

۲.۲. الگوریتم های بازگشتی

$$T(n) = \begin{cases} 0 & n = 1 \\ \frac{3}{4}(n-1) & n = 2k+1 \\ \frac{3}{4}n-2 & n = 2k \end{cases}$$

درخت AVL :

درخت جستجوی دودوئی که اختلاف ارتفاع زیر درخت چپ و راست هر گره ۱ باشد. ارتفاع این درخت از $\log n$ است. پس برای مقایسه با $O(\log n)$ می توان گره ها را ویزیت کرد.

درخت جستجوی دودوئی : درخت دودوئی که هر گره آن دارای برچسب است بطوریکه فرزند چپ کوچکتر مساوی فرزند راست باشد.

مثال :

رابطه بازگشتی که حداقل تعداد گره های یک درخت AVL به ارتفاع ۴ را به ما بدهد کدام است ؟

حل :

ارتفاع زیر درخت سمت راست درخت AVL با ارتفاع n ، $n-1$ و ارتفاع زیر درخت سمت چپ $n-2$ است .

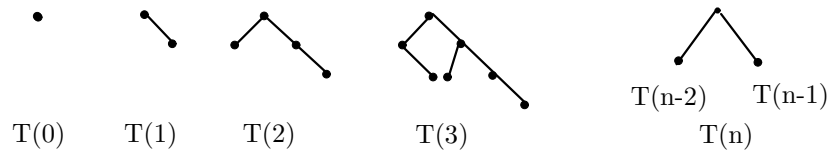

$$T(n) = \begin{cases} 1 & n = 0 \\ 2 & n = 1 \\ 4 & n = 2 \\ T(n-1) + T(n-2) + 1 & o.w \end{cases}$$

بنیاد شمس

۲۰

فصل ۲. الگوریتم های بازگشتی

بین دنباله فیبوناچی و دنباله $T(n) = T(n-2) + T(n-1) + 1$ رابطه ای بصورت زیر برقرار است:

$$1, 1, 2, 3, 5, 8, 13, 21, 34, 55$$

$$\downarrow \downarrow \downarrow \downarrow \downarrow \downarrow \downarrow \downarrow$$

$$1, 2, 4, 7, 12, 20, 33, 54$$

$$T(n) = f(n+2) + (-1)$$

$$f(n) = f(n-1) + f(n-2) \quad f(0) = 1, f(1) = 1$$

معادله فیبوناچی با شرایط زیر را حل کنید .

$$f(n) = f(n-1) + f(n-2) \quad f(0) = 0, f(1) = 1$$

$$x^2 - x - 1 = 0 \Rightarrow r_1 = \frac{1+\sqrt{5}}{2}, r_2 = \frac{1-\sqrt{5}}{2}$$

$$f(n) = c_1 \left(\frac{1+\sqrt{5}}{2}\right)^n + c_2 \left(\frac{1-\sqrt{5}}{2}\right)^n$$

$$\Rightarrow f(n) = \frac{1}{\sqrt{5}} \left(\frac{1+\sqrt{5}}{2}\right)^n - \frac{1}{\sqrt{5}} \left(\frac{1-\sqrt{5}}{2}\right)^n$$

حداکثر مقایسه برای ویزیت گرهی خاص در درخت AVL :

$$n \geq T(h) = f(h+2) - 1 \Rightarrow n \geq \frac{1}{\sqrt{5}} \left(\frac{1+\sqrt{5}}{2}\right)^{h+2} - 1 \Rightarrow$$

$$n+1 \geq \frac{1}{\sqrt{5}} \left(\frac{1+\sqrt{5}}{2}\right)^{h+2} \Rightarrow \log_{\varphi}^{(n+1)} \geq \log_{\varphi}^{\frac{1}{\sqrt{5}}} + (h+2) \Rightarrow$$

$$h+2 \leq \log_{\varphi}^{(n+1)} - \log_{\varphi}^{\frac{1}{\sqrt{5}}} \Rightarrow h \in O(\log_{\varphi}^{\sqrt{5}(n+1)}) \Rightarrow h \in O(\log_{\varphi}^n)$$

یا

$$h+2 \leq \log_{\varphi}^{(n+1)} - \log_{\varphi}^{\frac{1}{\sqrt{5}}} = \log_{\varphi}^{(n+1)} \times \log_{\varphi}^{\varphi} + \log_{\varphi}^{\sqrt{5}} = 1.44 \log_{\varphi}^{(n+1)} + 1.67$$

$$\Rightarrow h \leq 1.44 \log_{\varphi}^{(n+1)} - 0.33 \Rightarrow h \in O(\log_{\varphi}^n)$$

بنابراین حداکثر مقایسه برای ویزیت یک گره به اندازه ارتفاع درخت یعنی \log_{φ}^n است .

بنیاد شمس

۲۱

۲.۲. الگوریتم های بازگشتی

مثال:

رابطه‌ای که تعداد درختهای جستجوی دودویی با n کلید متمایز را به ما بدهد محاسبه کنید.

(n کلید دو به دو متمایز $c_1 < c_2 < \dots < c_n$)

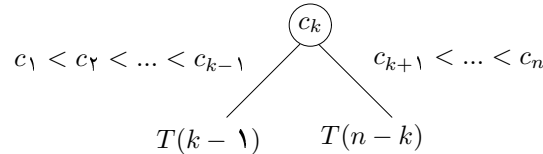

$$T(1) = 1 \quad T(2) = 2$$

$$T(n) = \sum_{k=1}^n T(k-1) \times T(n-k) = \frac{1}{n+1} \binom{2n}{n} \quad (\text{اعداد کاتالان})$$

مثال:

می‌خواهیم حاصلضرب n ماتریس A_1, A_2, \dots, A_n را محاسبه کنیم. به چند طریق می‌توان این ماتریس‌ها را جهت ضرب پرانتزگذاری کرد؟

حل:

$$T(0) = 0$$

$$T(1) = 1 \quad (A)$$

$$T(2) = 1 \quad (AB)$$

$$T(3) = 2 \quad A(BC), (AB)C$$

$$T(4) = 5 \quad A(BCD), (AB)(CD), (ABC)D$$

$$\Rightarrow T(4) = T(1).T(3) + T(2).T(2) + T(3).T(1)$$

:

$$\underbrace{(A_1 \cdots A_m)}_m \underbrace{(A_{m+1} \cdots A_n)}_{n-m} \Rightarrow$$

$$T(n) = \sum_{m=1}^{n-1} T(m)T(n-m) = \frac{1}{n} \binom{2n-2}{n-1}$$

تمرین:

دو رابطه‌ی دو مثال قبل را با استفاده از تابع مولد اثبات نمایید.

مثال:

بنیاد شمی

فصل ۲. الگوریتم های بازگشتی

۲۲

کدی در مبنای ۱۰ به طول n زمانی معتبر است که تعداد صفرهای ظاهر شده در آن زوج باشد یک رابطه بازگشتی بنویسید که تعداد کل کدهای معتبر به طول n را محاسبه نماید.

حل:

$a(n)$ = تعداد تمام کدهای معتبر به طول n
 $a(n-1)$ = تعداد تمام کدهای معتبر به طول $n-1$
 (در حالتی که خانه اول صفر نباشد.)

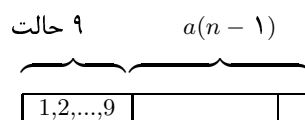

$b(n-1)$ = تعداد تمام رشته هایی به طول $n-1$ که تعداد صفرهایش فرد است.
 (در حالتی که خانه اول صفر باشد.)

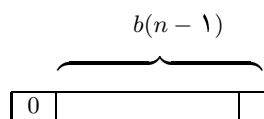

$$\Rightarrow a(n) = 9a(n-1) + b(n-1)$$

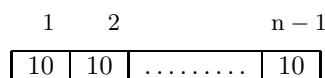

تعداد تمام رشته ها به طول $(n-1)$
 $= a(n-1) + b(n-1) = 10^{n-1}$

$$a(n-1) + b(n-1) = 10^{n-1} \Rightarrow b(n-1) = 10^{n-1} - a(n-1)$$

$$\Rightarrow a(n) = 9a(n-1) + 10^{n-1} - a(n-1) = 8a(n-1) + 10^{n-1}$$

مثال:

رابطه بازگشتی بنویسید که ماکزیمم نواحی را که می توان با n خط بدست آورد نشان دهد.

بنیاد شمس

۲۳

۲.۲. الگوریتم های بازگشتی

حل :

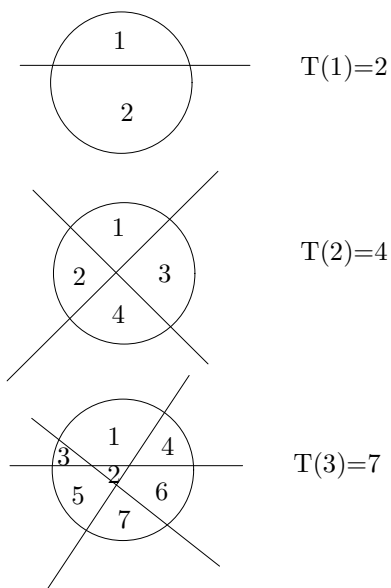

$$T(1) = 2, T(2) = 4, T(3) = 7, T(4) = 11, \dots$$

با $n - 1$ خط $T(n - 1)$ ناحیه می توان ایجاد کرد. پس برای اضافه کردن خط n باید $n - 1$ خط قبل را قطع کرد که n ناحیه جدید اضافه می شود پس در نتیجه $T(n) = T(n - 1) + n$ ناحیه خواهیم داشت.

$$T(n) = T(n - 1) + n \implies T(n) = \frac{n(n + 1)}{2} + 1$$

مثال :

فرض کنید عدد طبیعی $n \geq 2$ را دریافت کرده ایم به چند طریق می توان این عدد طبیعی را به مجموع اعداد طبیعی بزرگتر مساوی ۲ افراز کرد؟

بنیاد شمس

فصل ۲. الگوریتم های بازگشتی

۲۴

حل :

$$T(2) = 1 : 2$$

$$T(3) = 1 : 3$$

$$T(4) = 2 : 2 + 2, 4$$

$$T(5) = 3 : 2 + 3, 3 + 2, 5$$

$$T(6) = 5 : 2 + 2 + 2, 2 + 4, 3 + 3, 4 + 2, 6$$

برای k امین عدد طبیعی باید به افزایهای عدد $k - 2$ ام عبارت « $2 +$ » را اضافه کنیم و به جمع وندهای اول افزایهای $k - 1$ امین عدد، یک واحد اضافه کنیم :

$$T(5) : \{2 + (3)\}, \underbrace{\{(2 + 1) + 2\}}_{3+2}, \underbrace{\{(4 + 1)\}}_5$$

$$T(6) : \{2 + (2 + 2)\}, \{2 + (4)\}, \underbrace{\{(2 + 1) + 3\}}_{3+2}, \underbrace{\{(3 + 1) + 2\}}_{4+2}, \underbrace{\{(5 + 1)\}}_6$$

در نتیجه داریم:

$$T(n) = \begin{cases} 1 & n = 2 \\ 1 & n = 3 \\ T(n-1) + T(n-2) & o.w \end{cases}$$

مثال :

رشته ای به طول n شامل ارقام $0, 1, 2$ ، زمانی معتبر است که دو صفر متوالی یا دو یک متوالی نداشته باشد، رابطه بازگشتی بنویسید که تعداد رشته های معتبر به طول n را نشان دهد.

جواب :

α_n : تمام کدهای معتبر به طول n .

a_n : تمام کدهای معتبر به طول n که با یک شروع شوند.

b_n : تمام کدهای معتبر به طول n که با صفر شروع شوند.

c_n : تمام کدهای معتبر به طول n که با دو شروع شوند.

$$\alpha_n = a_n + b_n + c_n$$

$$a_n = b_{n-1} + c_{n-1}, b_n = a_{n-1} + c_{n-1}, c_n = a_{n-1} + b_{n-1} + c_{n-1}$$

$$\Rightarrow c_n = \alpha_{n-1} \Rightarrow c_{n-1} = \alpha_{n-2}$$

$$\Rightarrow \alpha_n = a_n + b_n + c_n = 2a_{n-1} + 2b_{n-1} + 3c_{n-1} =$$

بنیاد شمس

۲۵

۲.۲. الگوریتم های بازگشتی

$$\begin{aligned} 2(a_{n-1} + b_{n-1} + c_{n-1}) + c_{n-1} &= 2\alpha_{n-1} + c_{n-1} \\ \Rightarrow \alpha_n &= 2\alpha_{n-1} + \alpha_{n-2} \end{aligned}$$

مثال :

یک صفحه $n \times m$ داریم. موشی در این صفحه است که فقط می تواند به طرف بالا و یا به طرف راست حرکت کند. رابطه بازگشتی را بنویسید که تمام مسیرهای ممکن برای حرکت موش از مبدأ A به مقصد B را ارائه دهد.

حل :

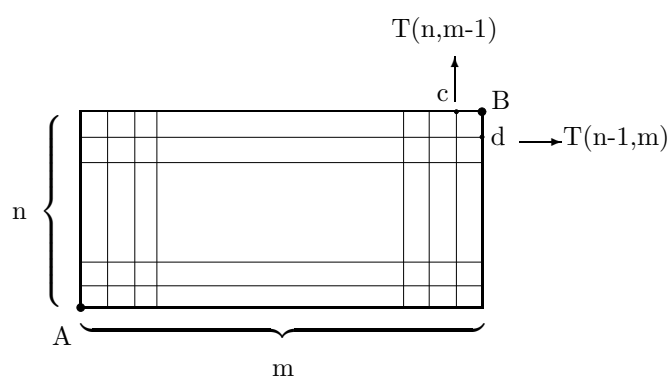

در شکل بالا اگر تعداد سطرهای جدول n و تعداد ستونهای جدول m باشد موش برای رسیدن به نقطه B یا باید از نقطه c بگذرد که در این حالت $T(n, m-1)$ مسیر وجود دارد و یا باید از نقطه d عبور کند که در این حالت $T(n-1, m)$ مسیر وجود دارد. در نتیجه داریم :

$$T(m, n) = 1 \times T(n, m-1) + T(n-1, m) \times 1, T(n, 0) = T(0, m) = 0$$

$$T(m, n) = \binom{m+n}{n, m}$$

تمرین :

در یک مثلث متساوی الاضلاع، اضلاع را به n قسمت مساوی تقسیم می نماییم و به موازات ضلع ها آنها را به هم وصل می نماییم، رابطه ای بازگشتی به دست آورید که تمام متوازی الاضلاع های ساخته شده را به دست دهد.

تمرین :

صفحه ای $n \times n$ در اختیار داریم. ماری در این صفحه وجود دارد که تنها به طرف پایین یا راست حرکت می کند. این مارا از بالای صفحه شروع به حرکت نموده و وقتی

بنیاد شمس

۲۶

فصل ۲. الگوریتم های بازگشتی

که به قطر می رسد به طرف پایین حرکت می کند. تعداد حالت‌هایی که می تواند به نقطه‌ی مقابل برسد را بدست آورید؟

تمرین :

یک n ضلعی محدب در اختیار داریم. به چند حالت می توان آن را به مثلث های مختلف افراز کرد؟

تمرین :

زیر مجموعه های یک مجموعه n عضوی را به دوروش باینری و بازگشتی بیابید. راهنمایی : در روش باینری، به ازای هر عضو یک بیت در نظر می گیریم اگر عضو زیر مجموعه باشد آن را ۱ و اگر عضو زیر مجموعه نباشد آن را ۰ در نظر می گیریم.

1	2	3	4	
0	0	0	0	{ }
0	0	0	1	{4}
0	0	1	0	{3}

در روش بازگشتی نیز زیر مجموعه های $n-1$ عضوی را دوبار می نویسیم و در ردیف دوم n امین عضو را اضافه می کنیم.

تمرین :

برنامه ای بنویسید که عدد n را گرفته و مربع جادویی آن که در آن اعداد ۱ تا n^2 چیده شده اند را به ما بدهد.

تمرین :

بازی tic tac toe را پیاده سازی نمایید.

۳.۲ قضیه اساسی (Master Theorem)

اگر $T(n) = aT(\frac{n}{b}) + f(n)$ که در آن $a \geq 1$, $b > 1$, $f : N \rightarrow R^+$ آنگاه نتایج زیر برقرار است :

(۱) اگر $f(n) \in O(n^{\log_b a - \epsilon})$ برای یک $\epsilon > 0$ برقرار باشد آنگاه

بنیاد شمس

۲۷

۳.۲. قضیه اساسی (MASTER THEOREM)

نتیجه می شود که $T(n) \in \Theta(n^{\log_b a})$.

(۲) اگر $f(n) \in \Theta(n^{\log_b a} (\log n)^k)$ باشد آنگاه $T(n) \in \Theta(n^{\log_b a} (\log n)^{k+1})$.

(۳) اگر $f(n) \in \Omega(n^{\log_b a + \epsilon})$ و برای یک $\epsilon > 0$ ، $0 < \delta < 1$ ، جایی به بعد داشته باشیم $f(\frac{n}{b}) < \delta f(n)$ آنگاه $T(n) \in \Theta(f(n))$.

(البته اگر به جای $\frac{n}{b}$ ، $\lceil \frac{n}{b} \rceil$ یا $\lfloor \frac{n}{b} \rfloor$ نیز قرار گیرد باز نتیجه‌ی بالا برقرار است.)

اثبات:

اثبات شامل دو قسمت است.

اولین قسمت قضیه را تحت یک فرض ساده که تابع $T(n)$ روی n های برابر توان های صحیح از $1, b, b^2, \dots$ یعنی $n = 1, b, b^2, \dots$ آنالیز می کند و دومین قسمت نشان میدهد که چطور این آنالیز می تواند به همه اعداد مثبت طبیعی توسعه پیدا کند و صرفاً تکنیکهای ریاضی برای بررسی کف و سقف مسئله به کار می رود. با این حال ما باید مراقب باشیم وقتی برای اثبات قضیه ای فرض را ساده می نماییم این ساده سازی نباید ما را به نتایج غلط برساند. به عنوان مثال تابعی مانند $T(n)$ را در نظر بگیرید که وقتی n توان هایی از 2 است برابر n است، در این صورت هیچ ضمانتی نیست که $T(n) \in O(n)$ ، زیرا می توان تابع $T(n)$ را به این صورت تعریف نمود:

$$T(n) = \begin{cases} n & n=1,2,3,\dots \\ n^2 & \text{otherwise} \end{cases}$$

در حالی که $T(n) \in O(n^2)$.

اثبات برای توان های صحیح:

اولین قسمت اثبات قضیه اساسی آنالیز رابطه بازگشتی زیر است.

$$T(n) = aT\left(\frac{n}{b}\right) + f(n)$$

بنیاد شمس

۲۸

فصل ۲. الگوریتم های بازگشتی

تحت این فرض که n توان صحیحی از $b > 1$ است که الزامی به صحیح بودن b نیست. این آنالیز در سه لم بیان می گردد. اولین لم مسأله ی حل رابطه ی بازگشتی مذکور را به مسأله ی تساوی یک عبارت شامل یک سیگما کوچک می کند. دومین لم محدوده ی سیگما را تعیین می نماید و سومین لم از دولم قبلی برای اثبات قضیه ی اساسی با فرض اینکه n توان های صحیحی از b است، استفاده می نماید.

لم ۱:

فرض کنید $a \geq 1$ و $b > 1$ دو عدد ثابت باشند و $f(n)$ تابعی نامنفی از توان های صحیحی از b باشد. تابع $T(n)$ را روی توان های صحیح b به صورت زیر تعریف می کنیم.

$$T(n) = \begin{cases} \theta(1) & n=1 \\ aT(\frac{n}{b}) + f(n) & n = b^i \end{cases}$$

که i عدد صحیح مثبتی است. حال ثابت می کنیم:

$$T(n) = \theta(n^{\log_b^a}) + \sum_{j=0}^{\log_b^{n-1}} a^j f(n/b^j) \quad (1)$$

اثبات:

ما از درخت بازگشتی استفاده می کنیم که ریشه ی آن دارای ارزش $f(n)$ است و دارای a فرزند می باشد، که هر کدام دارای ارزش $f(n/b)$ هستند. هر کدام از این فرزند ها دارای a فرزند با ارزش $f(n/b^2)$ است. پس ما a^2 گره با فاصله ۲ از ریشه داریم. به طور کلی تعداد a^j گره با فاصله j از ریشه وجود دارد که هر کدام دارای ارزش $f(\frac{n}{b^j})$ می باشد. ارزش هر برگ این درخت برابر $T(1) = \Theta(1)$ است و هر برگ در عمق \log_b^n قرار دارد پس درختی با ارتفاع \log_b^n و تعداد $n^{\log_b^a}$ برگ خواهیم داشت.

بنیاد شمس

۲۹

۳.۲. قضیه اساسی (MASTER THEOREM)

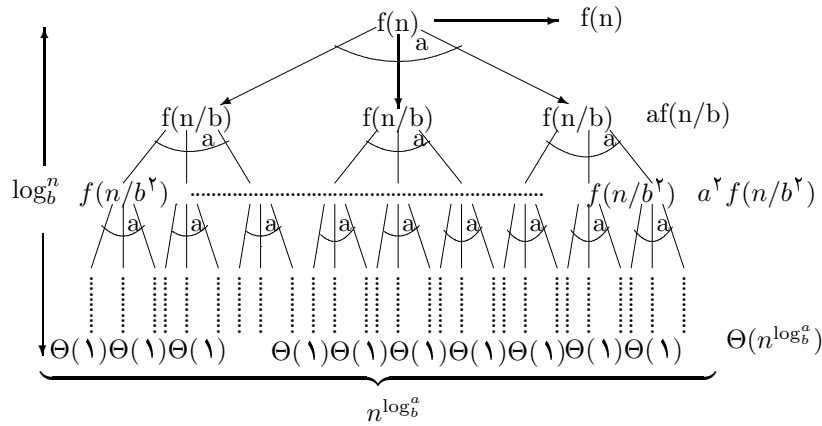

ما می‌توانیم رابطه (1) را با جمع کردن ارزش هر سطح از درخت و ارزش برگ‌های آن محاسبه کنیم. همانگونه که در شکل نشان داده شده است، ارزش هر سطح مثل z که دارای گره‌های داخلی است به صورت $a^j f(n/b^j)$ می‌باشد و بنابراین مجموع همه گره‌های داخلی سطح‌ها به صورت زیر است:

$$\sum_{j=0}^{\log_b n - 1} a^j f(n/b^j)$$

و ارزش تمام برگ‌ها نیز برابر $\Theta(n^{\log_b^a})$ می‌باشد. به این ترتیب رابطه (1) به دست می‌آید.

در این قسمت باید به نکته ظریفی اشاره نمود و آن اینکه بر حسب درخت بازگشتی سه مورد نام برده شده در قضیه‌ی اساسی می‌تواند به ترتیب مطابق با سه مورد زیر باشد:

- (۱) ارزش کل درخت به ارزش برگ‌ها وابسته باشد، یعنی ریشه و گره‌های داخلی تأثیر چندانی نداشته باشند.

(۲) ارزش کل درخت به صورت تقریباً مساوی در سطوح درخت پخش شده باشد.

(۳) ارزش کل درخت به ارزش ریشه بستگی داشته باشد و برگ‌ها و گره‌های داخلی تأثیر چندانی نداشته باشند.

لم ۲:

فرض کنید $a \geq 1$ و $b > 1$ دو عدد ثابت باشند و $f(n)$ تابعی نامنفی از توان‌های صحیحی از b باشد. و تابع $g(n)$ را به صورت زیر داشته باشیم:

بنیاد شمس

فصل ۲. الگوریتم های بازگشتی

۳۰

$$g(n) = \sum_{j=0}^{\log_b^{n-1}} a^j f(n/b^j) \quad (۲)$$

آنگاه خواهیم داشت :

(۱) اگر $f(n) = O(n^{\log_b^a - \epsilon})$ ، برای مقادیر ثابت مثبت $\epsilon > 0$ ، داریم
 $g(n) = O(n^{\log_b^a})$.

(۲) اگر $f(n) = \Theta(n^{\log_b^a})$ آنگاه $g(n) = \Theta(n^{\log_b^a} \cdot \log n)$.

(۳) اگر برای بعضی از مقادیر ثابت $c < 1$ و تمام مقادیر ثابت $n \geq b$ داشته باشیم
 $af(n/b) \leq cf(n)$ آنگاه $g(n) = \Theta(f(n))$.

اثبات :

• برای اثبات مورد اول داریم $f(n) = O(n^{\log_b^a - \epsilon})$ پس در نتیجه داریم
 $f(n/b^j) = O((n/b^j)^{\log_b^a - \epsilon})$ که با جایگذاری در رابطه (۲) رابطه زیر بدست می آید
 :

$$g(n) = O\left(\sum_{j=0}^{\log_b^{n-1}} a^j \left(\frac{n}{b^j}\right)^{\log_b^a - \epsilon}\right) \quad (۳)$$

همچنین با استفاده از سری های هندسی داریم :

$$\begin{aligned} \sum_{j=0}^{\log_b^{n-1}} a^j \left(\frac{n}{b^j}\right)^{\log_b^a - \epsilon} &= n^{\log_b^a - \epsilon} \sum_{j=0}^{\log_b^{n-1}} \left(\frac{ab^\epsilon}{b^{\log_b^a}}\right)^j \\ &= n^{\log_b^a - \epsilon} \sum_{j=0}^{\log_b^{n-1}} (b^\epsilon)^j \\ &= n^{\log_b^a - \epsilon} \left(\frac{b^{\epsilon \log_b^n} - 1}{b^\epsilon - 1}\right) \\ &= n^{\log_b^a - \epsilon} \left(\frac{n^\epsilon - 1}{b^\epsilon - 1}\right). \end{aligned}$$

به طوری که b و ϵ ثابت هستند. می توان عبارت آخر را به صورت
 $n^{\log_b^a - \epsilon} O(n^\epsilon) = O(n^{\log_b^a})$ نوشت.

بنیاد شمس

۳۱

۳.۲. قضیه اساسی (MASTER THEOREM)

با قراردادن این عبارت در رابطه (۳) رابطه زیر بدست می آید:

$$g(n) = O(n^{\log_b^a})$$

بدین ترتیب مورد اول اثبات می شود.

• برای مورد دوم با رابطه $f(n) = \Theta(n^{\log_b^a})$ داریم

$$f(n/b^j) = \Theta((n/b^j)^{\log_b^a})$$

و با جایگذاری در رابطه (۲) رابطه (۴) بدست می آید:

$$g(n) = \Theta \left(\sum_{j=0}^{\log_b^{n-1}} a^j \left(\frac{n}{b^j} \right)^{\log_b^a} \right) \quad (4)$$

باز با ساده سازی روابط داریم:

$$\begin{aligned} \sum_{j=0}^{\log_b^{n-1}} a^j \left(\frac{n}{b^j} \right)^{\log_b^a} &= n^{\log_b^a} \sum_{j=0}^{\log_b^{n-1}} \left(\frac{a}{b^{\log_b^a}} \right)^j \\ &= n^{\log_b^a} \sum_{j=0}^{\log_b^{n-1}} 1 \\ &= n^{\log_b^a} \log_b^n \end{aligned}$$

که با جانشین کردن این عبارت در رابطه (۴) داریم:

$$g(n) = \Theta(n^{\log_b^a} \log_b^n) \implies$$

$$g(n) = \Theta(n^{\log_b^a} \log n)$$

که حالت دوم نیز ثابت شد.

• در مورد سوم با استفاده از رابطه (۲) می توانیم نتیجه بگیریم که برای توان های صحیح b ، داریم $g(n) = \Omega(f(n))$. با این فرض که $af(n/b) \leq cf(n)$ برای بعضی مقادیر ثابت $1 < c$ و تمام مقادیر $n \geq b$ داریم $f(n/b) \leq (c/a)f(n)$.

$$f(n/b) \leq (c/a)f(n) \implies f(n/b^j) \leq (c/a)^j f(n) \implies a^j f(n/b^j) \leq (c^j/a^j) f(n)$$

بنیاد شمس

حال با کمی دستکاری در رابطه (۲) داریم :

$$\begin{aligned} g(n) &= \sum_{j=0}^{\log_b^{n-1}} a^j f(n/b^j) \\ &\leq \sum_{j=0}^{\log_b^{n-1}} c^j f(n) \\ &\leq f(n) \sum_{j=0}^{\infty} c^j \\ &= f(n) \left(\frac{1}{1-c} \right) \\ &= O(f(n)). \end{aligned}$$

که در آن c ثابت است. پس برای توان های صحیح b ، داریم $g(n) = \Omega(f(n))$, $g(n) = O(f(n))$ بنابراین $g(n) = \Theta(f(n))$. بدین ترتیب مورد سوم لم ۲ نیز اثبات شد.

لم ۳

فرض کنید $a \geq 1$ و $b > 1$ دو عدد ثابت باشند و $f(n)$ تابعی نامنفی از توان های صحیحی از b باشد. تابع $T(n)$ را روی توان های صحیح b به صورت زیر تعریف می کنیم.

$$T(n) = \begin{cases} \theta(1) & n=1 \\ aT(\frac{n}{b}) + f(n) & n = b^i \end{cases}$$

که i عدد صحیح مثبتی است. در این صورت خواهیم داشت :

(۱) اگر $f(n) = O(n^{\log_b^a - \epsilon})$ برای بعضی مقادیر ثابت $\epsilon > 0$ ، آنگاه داریم $T(n) = \Theta(n^{\log_b^a})$.

(۲) اگر $f(n) = \Theta(n^{\log_b^a} \log n)$ آنگاه $T(n) = \Theta(n^{\log_b^a} \log n)$.

بنیاد شمس

۳۳

۳.۲. قضیه اساسی (MASTER THEOREM)

۳) اگر $f(n) = \Omega(n^{\log_b^a + \epsilon})$ ، برای بعضی مقادیر ثابت $\epsilon > 0$ و اگر برای بعضی مقادیر ثابت $c < 1$ و مقادیر بزرگ n داشته باشیم $af(n/b) \leq cf(n)$ آنگاه داریم $T(n) = \Theta(f(n))$.

اثبات:

ما از موارد لم ۲ برای ارزیابی رابطه (۱) از لم ۱ استفاده می کنیم:
برای مورد اول داریم:

$$T(n) = \Theta(n^{\log_b^a}) + O(n^{\log_b^a}) = \Theta(n^{\log_b^a}),$$

و برای مورد ۲:

$$T(n) = \Theta(n^{\log_b^a}) + \Theta(n^{\log_b^a} \log n) = \Theta(n^{\log_b^a} \log n),$$

و برای مورد ۳:

$$T(n) = \Theta(n^{\log_b^a}) + \Theta(f(n)) = \Theta(f(n)),$$

زیرا:

$$f(n) = \Omega(n^{\log_b^a + \epsilon})$$

بنیاد شمس

فصل ۲. الگوریتم های بازگشتی

۳۴

مثال : معادله زیر را حل کنید.

$$T(n) = \begin{cases} 1 & n=1 \\ 3T(\frac{n}{3}) + \sqrt{n} & \text{else} \end{cases}$$

حل : (بر اساس قسمت اول قضیه)

$$f(n) = \sqrt{n} = n^{\frac{1}{2}} \in O(n^{\log_3 \frac{1}{2} - \epsilon})$$

$$\Rightarrow T(n) \in \Theta(n^{\log_3 \frac{1}{2}})$$

$$a = 3, b = 2$$

مثال : معادله زیر را حل کنید.

$$T(n) = \begin{cases} 0 & n=1 \\ 2T(\frac{n}{2}) + n - 1 & \text{else} \end{cases}$$

حل : (بر اساس قسمت دوم قضیه)

$$T(n) = 2T(\frac{n}{2}) + n - 1$$

$$f(n) = n - 1 \in \Theta(n)$$

$$a = 2, b = 2$$

$$\Theta(n) = \Theta(n^{\log_2 \frac{1}{2}} (\log n)^0) \Rightarrow T(n) \in \Theta(n(\log n)^{0+1})$$

$$\Rightarrow T(n) \in \Theta(n \log n)$$

مثال : معادله زیر را حل کنید.

$$T(n) = \begin{cases} 1 & n=1 \\ 3T(\frac{n}{3}) + n^2 & \text{else} \end{cases}$$

حل : (بر اساس قسمت سوم قضیه)

$$f(n) = n^2 \in \Omega(n^{\log_3 \frac{1}{2} + \epsilon})$$

$$a = 3, b = 2$$

$$a f(\frac{n}{b}) = 3 (\frac{n}{3})^2 \leq \delta n^2 \Rightarrow \delta = \frac{4}{3}$$

$$\Rightarrow T(n) \in \Theta(n^2)$$

مثال : معادله زیر را حل کنید.

$$T(n) = \begin{cases} c & n=1 \\ 2T(\frac{n}{2}) + \log n! & \text{else} \end{cases}$$

حل :

$$f(n) = \log n! \in \Theta(n \log n)$$

$$a = b = 2$$

$$\Theta(n \log n) = \Theta(n^{\log_2 \frac{1}{2}} (\log n))$$

$$\Rightarrow T(n) \in \Theta(n (\log n)^{1+1}) \Rightarrow T(n) \in \Theta(n (\log n)^2)$$

بنیاد شمس

۳۵

۴.۲. آنالیز الگوریتم ها

۴.۲ آنالیز الگوریتم ها

اصل پایایی

اولین اصل ، اصل پایایی می باشد. اگر یک الگوریتم یا یک قطعه برنامه را به دو شکل مختلف پیاده سازی نموده که یکی زمان t_1 و دیگری زمان t_2 را برای اجرا نیاز داشته باشند آنگاه $t_1 \in \theta(t_2)$ بدین معنی که پیاده سازی الگوریتم تأثیری در مرتبه ی بزرگی الگوریتم ندارد.

اصل ترتیب گذاری

اگر p_1, p_2 دو تکه برنامه باشند که یکی زمان t_1 و دیگری زمان t_2 را برای اجرا نیاز داشته باشد، علاوه بر آن این دو تکه برنامه هیچ تأثیر جانبی بر هم نداشته باشند، در این حالت زمان لازم برای اجرای متوالی p_1, p_2 برابر $t_1 + t_2$ است .

$$t_1 + t_2 \in \theta(\max\{t_1, t_2\})$$

اصل دستورات اتمیک

هر دستور اتمیک دستوری است که در سطح سخت افزار به اجزای کوچکتر تقسیم نمی شود، زمان اجرای این دستورات از $\theta(1)$ است. و همچنین دستورات مقدماتی از ترکیب تعداد متناهی دستورات اتمیک بوجود می آیند که زمانی به اندازه $\theta(1)$ نیاز دارند.

آنالیز زمانی :

آنالیز حلقه while:

```

i ← ۱
while (i ≤ m)
    p(i)
    i ← i + ۱

```

فرض کنید L زمان لازم برای اجرای الگوریتم باشد، می خواهیم یک کران بالا برای الگوریتم بیابیم. به این ترتیب عمل می کنیم:

$L \leq O(1) +$	برای $i \leftarrow 1$
$O((m+1) \times 1) +$	برای مقایسه
$O(mt) +$	برای انجام $p(i)$ ها
$O(m) +$	برای اجرای $i \leftarrow i + 1$

^۱ فرض کنید یک کران بالایی برای اجراهای متمایز $p(i)$ ، t باشد. یعنی $p(i) \in O(t)$. (البته از یک جایی به بعد)

بنیاد شمس

۳۶

فصل ۲. الگوریتم های بازگشتی

$$O(m) \quad \text{برای عمل goto به while} \\ \Rightarrow L < O(2 + 3m + mt) \Rightarrow L \in O(\max\{1, m, mt\})$$

باید توجه نمود که هر سه جز این ماکزیمم گیری مهم هستند و نمی توان هیچ کدام را حذف کرد.

اگر پراکندگی زمانی اجرای $p(i)$ ها زیاد باشد در آن صورت برای هر i یک کران بالایی $p(i)$ را محاسبه کرده، اگر این کران بالایی را t_i بنامیم در آن صورت زمان اجرا به صورت زیر است:

$$L \in O\left(\max\{1, m, \sum_{i=1}^m t_i\}\right)$$

آنالیز حلقه for:

هر دستور for در سطح سخت افزار مانند while پیاده سازی می شود، بنابراین زمان اجرای حلقه for مثل زمان اجرای حلقه while است.

```
for i ← 1 to n - 1 do
  for j ← i + 1 to n do
    write('*');
```

$$t_i = \sum_{j=i+1}^n (1) = n - (i + 1) + 1 = n - i$$

$$L \in \sum_{i=1}^{n-1} t_i = \sum_{i=1}^{n-1} (n - i) = n(n - 1) - \frac{(n - 1)n}{2} = \frac{(n - 1)n}{2} \in O(n^2)$$

این موضوع مثل این است که تعداد ستاره های بالای قطر اصلی در شکل، که هر کدام از $O(1)$ هستند را بشماریم. که برابر $\frac{n^2 - n}{2}$ هستند.

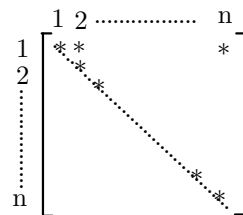

$$\frac{n^2 - n}{2} \in O(n^2)$$

بنیاد شمس

۳۷

۵.۲. الگوریتم های مرتب سازی

۵.۲ الگوریتم های مرتب سازی

۱.۵.۲ الگوریتم مرتب سازی انتخابی Selection Sort

procedure Selection Sort(T [1..n])

for i ← 1 to n-1 do

$$O(1) \left\{ \begin{array}{l} \text{minx} \leftarrow T[i] \\ \text{minj} \leftarrow i \end{array} \right\} \Omega(1)$$

for j ← i+1 to n do

$$O(1) \left\{ \begin{array}{l} \text{if}(T[j] < \text{minx})\text{then} \\ \quad \text{minx} \leftarrow T[j] \\ \quad \text{minj} \leftarrow j \end{array} \right\} \Omega(1)$$

$$O(1) \left\{ \begin{array}{l} T[\text{minj}] \leftarrow T[i] \\ T[i] \leftarrow \text{minx} \end{array} \right\} \Omega(1)$$

محاسبه کران الگوریتم :

$$\left\{ \begin{array}{l} L \leq \sum_{i=1}^{n-1} (O(1) + \sum_{j=i+1}^n O(1)) \in O(n^2) \\ L > \sum_{i=1}^{n-1} (\Omega(1) + \sum_{j=i+1}^n \Omega(1)) \in \Omega(n^2) \end{array} \right\} \Rightarrow L \in \Theta(n^2)$$

در این نوع پیاده سازی زمان اجرا ارتباطی با ورودی ها ندارد.

۲.۵.۲ الگوریتم مرتب سازی حبابی Bubble Sort

Procedere Bubble Sort(T[1..n])

for i ← 1 to n-1 do

for j ← i+1 to n do

if(T[j] < T[i]) then

swap(T[i], T[j])

تعداد جابجایی ها در مرتب سازی انتخابی همیشه $n-1$ است در حالی که در مرتب سازی حبابی در بهترین حالت 0 و در بدترین حالت $\frac{n(n-1)}{2}$ است. بنابراین کران بالای این الگوریتم $O(n^2)$ و کران پایین آن $\Omega(1)$ است.

۳.۵.۲ الگوریتم مرتب سازی درجی Insertion Sort

Procedere Insertion Sort($T[1..n]$)

```

for i ← 2 to n do
  x ← T[i]
  j ← i-1
  while (j > 0 && T[j] > x)
    T[j+1] ← T[j]
    j --
  T[j+1] ← x

```

در این الگوریتم اگر شرط while همیشه false باشد کران پایین الگوریتم از $\Omega(n)$ و کران بالای آن به صورت $\sum_{i=2}^n (O(1) + O(i)) \in O(n^2)$ می باشد. پس به صورتی است که به نوع ورودی بستگی دارد. بدین منظور این الگوریتم را در بهترین حالت بدترین حالت و حالت متوسط بررسی می نمایم.

آنالیز بهترین حالت (Best Case Analysis)

بهترین حالت زمانی رخ می دهد که آرایه مرتب باشد، در این حالت با ورود هر عضو جدید باید آن عضو در همان موقعیت درج شود. یعنی حلقه while نباید اجرا شود در این حالت زمان مقایسه شرط while از $O(1)$ است، در نتیجه زمان اجرای الگوریتم از $O(n)$ خواهد بود زیرا $n-1$ بار اجرا می شود. از طرفی یک کران پایین برای این الگوریتم $\Omega(n)$ بوده است، در نتیجه زمان اجرا از $\theta(n)$ می باشد.

آنالیز بدترین حالت (Worst Case Analysis)

اگر داده ها به صورت نزولی مرتب شده باشند در این صورت با ورود هر عضو جدید (مثل عضو i) مقایسه نیاز است. در نتیجه به اندازه $\Omega(i)$ زمان برای دستور while نیاز داریم. پس زمان لازم برای اجرای این الگوریتم $\Omega(n^2)$ خواهد بود و از طرفی سقف بالایی برای اجرای الگوریتم $O(n^2)$ است در نتیجه زمان اجرای الگوریتم از $\theta(n^2)$ خواهد بود.

آنالیز حالت متوسط (Average Case Analysis)

موقعیت نهایی	i	i-1	i-2	1
تعداد مقایسه ها	1	2	3	i

$$E(x) = \sum_{x \in X} x \times f(x) \quad \text{امید ریاضی}$$

$f(x) = \frac{1}{i}$: احتمالی که x در یک خانه می افتد.

c_i : متوسط زمان لازم برای درج عنصر i ام در موقعیت مناسب در زیر آرایه $T[1..i]$

$$c_i = \sum_{k=1}^i k \times \frac{1}{i} = \frac{1}{i} \sum_{k=1}^i k = \frac{1}{i} \times \frac{i(i+1)}{2} = \frac{i+1}{2}$$

در نتیجه متوسط زمان لازم برای اجرای الگوریتم مرتب سازی برابر است با:

$$\sum_{i=2}^n c_i = \sum_{i=2}^n \frac{i+1}{2} = \frac{1}{2} \left(\sum_{i=2}^n i + \sum_{i=2}^n 1 \right) = \frac{1}{2} \left(\frac{n(n+1)}{2} - 1 + n - 1 \right) = \theta(n^2)$$

هنگامی که تعداد داده ها کم است رفتار insertion sort از بقیه sort ها بهتر است ولی وقتی تعداد داده ها زیاد باشد چون بهترین حالت خیلی دیر اتفاق می افتد و نمی تواند مناسب باشد.

$n!$ کل حالت هاست که بهترین حالت $\frac{1}{n!}$ است.

۴.۵.۲ مرتب سازی لانه کبوتری Pigeon hole Sort

در این مرتب سازی ابتدا آرایه ای به اندازه ی بزرگترین عنصر آرایه ی نامرتب یعنی u در نظر گرفته می شود، که این آرایه در واقع فراوانی هر عنصر در آرایه ی نامرتب را در خود نگاه می دارد. سپس از روی این آرایه آرایه ی اولیه را به صورت مرتب باز نویسی می کند. پس این مرتب سازی مبتنی بر فراوانی هاست و جمع فراوانی ها یعنی همان مجموع عناصر u برابر تعداد کل داده هاست.

بنیاد شمس

۴۰

فصل ۲. الگوریتم های بازگشتی

Procedure pigeon hole sort($T[1..n]$)

```

let  $m = \max\{T[i]\}$   $T[i] \in Z^{>0}$ ,  $1 \leq i \leq n$ 
array  $u[1..m]$ 
for  $i \leftarrow 1$  to  $m$  do //  $\theta(m)$ 
     $u[i] \leftarrow 0$ 
for  $i \leftarrow 1$  to  $n$  do //  $\theta(n)$ 
     $k \leftarrow T[i]$ 
     $u[k]++$ 
 $k \leftarrow 1$ 
for  $i \leftarrow 1$  to  $m$  do
    while  $u[i] \neq 0$  do
         $T[k] \leftarrow i$ 
         $u[i]--$ 
         $k++$ 

```

آنالیز الگوریتم :

while در حلقه به اندازه $\sum_{i=1}^n (u[i] + 1)$ بار و حلقه‌ی for به اندازه $m+1$ بار اجرا می‌گردد، بنابراین برای این قسمت از الگوریتم داریم :

$$\sum_{i=1}^m (u[i] + 1) = \sum_{i=1}^m u[i] + \sum_{i=1}^m 1 = n + m$$

بنابراین زمان اجرای این الگوریتم از $\theta(n + m)$ می‌باشد.

به مثال زیر دقت نمایید:

T	2	1	3	2	1	2	5	3	4	2	5	آرایه نامرتب
	1	2	3	4	5							
u	0	0	0	0	0	$m=5$						
	1	2	3	4	5							
u	2	4	2	1	2							

T	1	1	2	2	2	2	3	3	4	5	5	آرایه مرتب شده
	⏟		⏟			⏟		↓	⏟			
	دوتا ۱		چهارتا ۲			دوتا ۳		۴ یکی	دوتا ۵			

بنیاد شمس

۴۱

۵.۲. الگوریتم های مرتب سازی

۵.۵.۲ جستجوی دودویی Binary Search

```

Binary Search (A, temp){
    left = 0;
    right = lenght(A)-1;
    while (left < right) do
        middle = (left+right) / 2;
        if (temp > A[middle])
            left = middle + 1;
        else
            right = middle-1;
    return left;}

```

این الگوریتم temp را در آرایه A جستجو می نماید. در صورت پیدا شدن مکان آن و در صورت پیدا نشدن جایی که temp قرار است باشد را بر می گرداند. محاسبه زمان اجرای Binary Search:

$i \leftarrow left, j \leftarrow right, i = 0, j = n - 1$
 d طول آرایه ای است که قرار است temp در آن یافت شود.

$$d = j - i + 1 = n - 1 - 0 + 1 = n \quad k = middle = \frac{i+j}{2}$$

فرض کنید k, j, i مقادیر $middle, right, left$ قبل از دستور if باشند، پس از گذر از دستور if دو حالت ممکن است رخ دهد و مقادیر $\hat{i}, \hat{j}, \hat{d}$ را به ترتیب برای مقادیر $right, left$ و طول زیر آرایه جدید در نظر می گیریم.

- $temp \geq A[middle] \Rightarrow \hat{i} = k + 1, \hat{j} = j, \hat{d} = \hat{j} - \hat{i} + 1 = j - k = j - \left(\frac{i+j}{2}\right) = \frac{j-i}{2} < \frac{i-i+1}{2} = \frac{d}{2} \Rightarrow \hat{d} < \frac{d}{2}$
- $else \Rightarrow \hat{j} = k - 1, \hat{i} = i, \hat{d} = \hat{j} - \hat{i} + 1 = k - 1 - i + 1 = \frac{i+j}{2} - i = \frac{j-i}{2} < \frac{i-i+1}{2} = \frac{d}{2} \Rightarrow \hat{d} < \frac{d}{2}$

پس در هر بار طول آرایه نصف می گردد.

بنیاد شمس

فصل ۲. الگوریتم های بازگشتی

۴۲

حال برای شرط خروج داریم :

$$\begin{aligned}
 i \geq j &\Rightarrow j - i \leq 0 \Rightarrow j - i + 1 \leq 1 \Rightarrow d \leq 1 \\
 d_0 = n \quad d_1 &< \frac{d_0}{2} = \frac{n}{2} \quad d_2 < \frac{d_1}{2} = \frac{n}{4} \dots \\
 d_k \leq 1 &\Rightarrow \frac{n}{2^k} \leq 1 \Rightarrow n \leq 2^k \Rightarrow \log_2^n \leq k \\
 \Rightarrow k &= \lceil \log_2^n \rceil \Rightarrow O(\log_2^n) \quad \text{کران بالایی}
 \end{aligned}$$

۶.۵.۲ مرتب سازی دودویی درجی Binary Insertion Sort

```

Binary Insertion Sort(A[1...n]){
  for (i = 1; i < n; i++){
    temp = A[i];
    left = 1;
    right = i
    Binary Search algorithm // for array A , temp=A[i], left=1 , right=i
    for (j = i; j > left; j--){
      swap(A[j-1], A[j]);
    }
  }
}

```

	worst case	best case	average case
insertion sort	$O(n^2)$	$O(n^2)$	$O(n^2)$
Binary insertion sort	$O(n^2)$	$O(n \log n)$	$O(n^2)$

آنالیز بهترین حالت :

$$\bullet \sum_{i=1}^{n-1} \lceil \log_2^{i+1} \rceil = \sum_{i=2}^n \lceil \log_2^i \rceil \simeq (n+1) \lceil \log_2^{n+1} \rceil + 2^{\lceil \log_2(n+1) \rceil + 1} + 2$$

$$\in O(n \log n) \quad \text{or}$$

$$\bullet \sum_{i=2}^n \lceil \log_2^i \rceil \in O\left(\sum_{i=2}^n \log_2^i\right) \in O\left(\int_2^n \log_2^x dx\right) \in O(n \log n)$$

بنیاد شمس

۴۳

۵.۲. الگوریتم های مرتب سازی

۷.۵.۲ الگوریتم Shell Sort

```

void Shell-Sort(int gap,int A[1...n]){
    while((gap/=2)≥1){
        for(i=0;i < length(A);i++){
            int j=i;
            while((j ≥ gap) && (A[j-gap] > A[j])){
                swap(A[j - gap],A[j])
                j -=gap;
            }
        }
    }
}

```

در این الگوریتم ابتدا gap ی به اندازه طول آرایه در نظر می گیریم ، سپس این gap در هر بار عبور نصف می گردد و عناصر با این فاصله با هم مقایسه می گردند.

به مثالی در این مورد دقت فرمایید:

در این مثال ابتدا از سر آرایه عناصر با فاصله ۴ با هم مقایسه می شوند و در صورت لزوم با هم جابجا می گردند، پس جای ۷ و ۶ با هم و ۴ و ۱ با هم عوض می شوند. سپس طول فاصله نصف شده و باید دوباره عناصر آرایه از اول با فاصله ی ۲ با هم مقایسه شوند، در این قسمت ابتدا ۲ و ۱ با هم جابجا می شوند، سپس ۶ و ۸ با هم مقایسه شده و جابجایی صورت نمی پذیرد و به همین ترتیب ۲ با ۵ والی آخرتا اینکه فاصله از یک کمتر می شود و از الگوریتم خارج می گردیم که در این حالت آرایه به صورت مرتب شده در آمده است .

بنیاد شمس

فصل ۲. الگوریتم های بازگشتی

۴۴

Len=8=gap

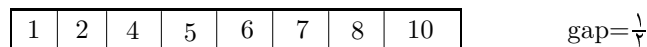
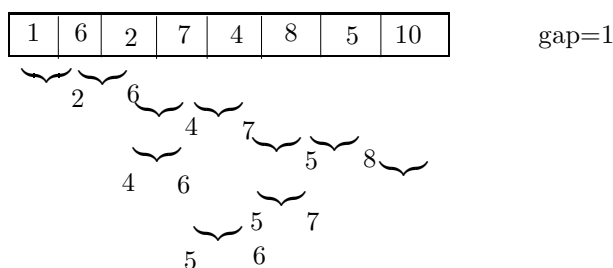
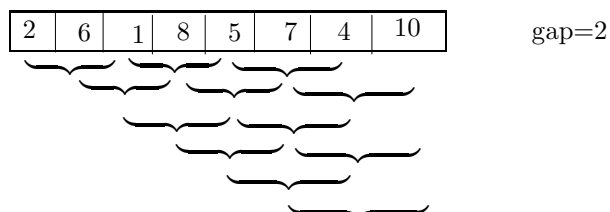
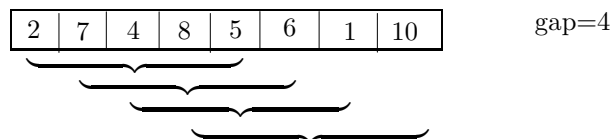

بهترین زمان هنگامی است که while دوم اجرا نشود .

	best case	worst case	average case
shell-sort	$n \log n$	$n^{1.5}$	$n^{1.25}$

اعداد بدست آمده به gap بستگی دارند. این الگوریتم را با لیست پیوندی نمی توان پیاده سازی نمود .

۴۵

۵.۲. الگوریتم های مرتب سازی

۸.۵.۲ الگوریتم Bucket Sort1

unsigned const m=max

```
void Bucket-Sort1(int A[],int n)
  int buckets[m];
  for (int i=0;i<m;i++)
    buckets[i]=0;
  for(i=0;i<n;i++)
    ++buckets[A[i]];
  for(int j=0,i=0;j<m;j++)
    for(int k=buckets[j];k>0;--k) //  $\sum_{j=1}^{m-1} buckets[j] = n$ 
      A[i++]=j;
```

این الگوریتم همان Pigeon hole sort است و زمان اجرای آن نیز از $O(n+m)$ می باشد.

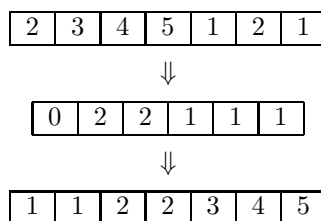

۹.۵.۲ الگوریتم Bucket Sort2

این الگوریتم نوعی دیگر از Bucket-Sort است که برای مرتب سازی داده های تصادفی که در بازه $[0, 1)$ واقع شده اند، مناسب است.

Bucket-Sort2(A)

$n \leftarrow [A]$

for $i \leftarrow 1$ to n do

 insert $A[i]$ into list $B[\lfloor nA[i] \rfloor]$

for $i \leftarrow 0$ to $n-1$ do

 sort list $B[i]$ with insertion sort

concatenate the list $B[0], B[1], \dots, B[n-1]$ together in order

بنیاد شمس

فصل ۲. الگوریتم های بازگشتی

۴۶

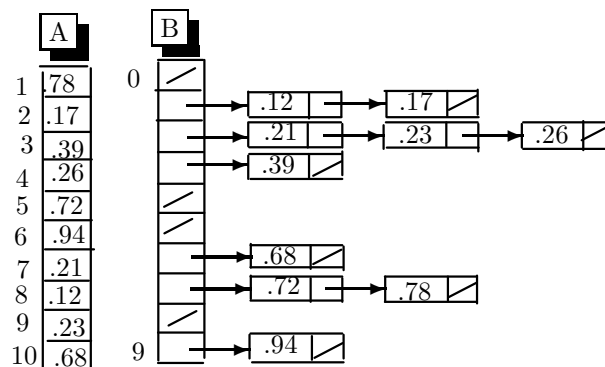

۱۰.۵.۲ الگوریتم *Bin Sort*

```

for(int i=0;i<m;i++) //O(m)
    bin [i]= -1;
for(int i=0;i < n;i++)
    bin[a[i]]=a[i]; //O(n)
j=0;
for(int i=0;i < m;i++){
    if(bin[i]!= -1) //O(n+m)
        a[j]=b[i];
    j++;}

```

زمان اجرای این الگوریتم از $O(m + n)$ است. باید توجه نمود که در این الگوریتم عناصر تکراری نمی توانند باشند، اگر بخواهیم عناصر تکراری هم داشته باشیم باید برای هر خانه ی آرایه یک لیست پیوندی در نظر بگیریم .

a:

3	7	2	8	1
---	---	---	---	---

bin:

-1	1	2	3	-1	-1	-1	7	8
----	---	---	---	----	----	----	---	---

a:

1	2	3	7	8
---	---	---	---	---

۱۱.۵.۲ الگوریتم *Counting Sort*

counting-sort

for $i \leftarrow 0$ to k do k is maximum of elements $c[i] \leftarrow 0$ for $j \leftarrow 1$ to n do $c[a[j]] \leftarrow c[a[j]] + 1;$ for $i \leftarrow 2$ to k do $c[i] \leftarrow c[i] + c[i-1];$ for $j \leftarrow n$ downto 1 do $b[c[a[j]]] \leftarrow a[j];$ $c[a[j]] \leftarrow c[a[j]] - 1 ;$

زمان اجرای این الگوریتم از $\theta(n+k)$ می باشد.

نکته : هر الگوریتم مرتب سازی مبتنی بر مقایسه به حد اقل $\log n!$ تعداد مقایسه نیاز دارد. در بدترین حالت حداقل $\lceil \log n! \rceil$ مقایسه نیاز دارد .

$$\lceil \log n! \rceil \in \Omega(n \log n)$$

پس مستقل از نوع ورودی در بدترین حالت از $\theta(n \log n)$ می باشد، اما این

الگوریتم می تواند در زمانی کمتر از $\theta(n \log n)$ نیز صورت بپذیرد.

۱۲.۵.۲ الگوریتم *Radix sort*

در این الگوریتم بین عناصر مقایسه ای صورت نمی پذیرد. این الگوریتم از نوع *stable sort* است. در این روش ابتدا عناصر را به ترتیب یکان مرتب می نماییم. سپس عناصر را به ترتیب وارد آرایه اصلی می نماییم. حال عناصر را به ترتیب دهگان مرتب می نماییم و وارد لیست می نماییم و وارد آرایه می نماییم و به همین ترتیب ادامه می دهیم تا آرایه مرتب گردد. زمان اجرای این الگوریتم از $O(n\alpha(n))$ می باشد که $\alpha(n)$ حداکثر تعداد ارقام ظاهر شده بین n عدد است .
به مثال زیر دقت کنید :

بنیاد شمس

25 13 43 124 313 513 5 1 999 96 205

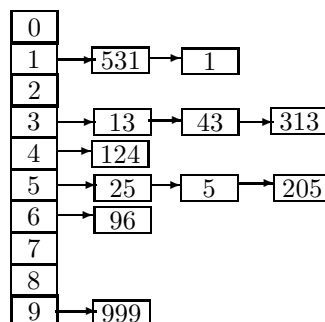

حال عناصر را به ترتیب زیر وارد آرایه اصلی می نمایم .

531,1,13,43,313,24,25,5,205,96,999

و به ادامه ی مرتب سازی می پردازیم .

۶.۲ عمل Trace کردن (حل کردن) معادلات بازگشتی

$$\bullet \begin{cases} T(n) = T\left(\frac{n}{5}\right) + T\left(\frac{4n}{5}\right) + \theta(n) \\ T(1) = C \end{cases}$$

برای این منظوریک درخت بازگشت می سازیم که ریشه آن $\theta(n)$ می باشد.

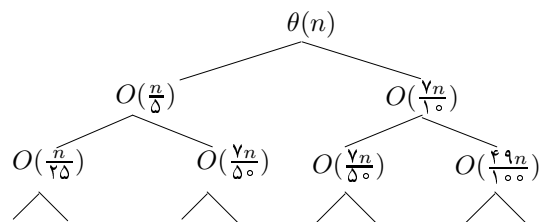

درخت بالا درخت متقارن پایین رونده نیست یعنی همه زیردرخت ها به صورت یکسان پایین نمی آیند. در این مواقع اگر درخت متقارن نباشد باید O را حساب کنیم .

بنیاد شمس

۴۹

۶.۲. عمل TRACE کردن (حل کردن) معادلات بازگشتی

$$\left(\frac{9}{10}\right)^i n \leq 1 \Rightarrow n \leq \left(\frac{10}{9}\right)^i \Rightarrow \log_{\frac{10}{9}} n \leq i \Rightarrow i = \lceil \log_{\frac{10}{9}} n \rceil \Rightarrow$$

$$T(n) \leq \sum_{i=0}^{\lceil \log_{\frac{10}{9}} n \rceil} \left(\frac{9}{10}\right)^i n = \frac{1 - \left(\frac{9}{10}\right)^{\log_{\frac{10}{9}} n + 1}}{1 - \frac{9}{10}}$$

$$5^{\frac{1}{3}} > \frac{10}{9} \Rightarrow \log_{\frac{10}{9}} n > \log_{\frac{10}{9}} n \Rightarrow 3 \log_{\frac{10}{9}} n > \log_{\frac{10}{9}} n \Rightarrow$$

$$T(n) \leq \sum_{i=0}^{\lceil \log_{\frac{10}{9}} n \rceil} \left(\frac{9}{10}\right)^i n \leq \sum_{i=0}^{3 \log_{\frac{10}{9}} n} \left(\frac{9}{10}\right)^i n$$

معادله بازگشتی زیر را حل کنید.

- $T(n) = T\left(\frac{n}{3}\right) + T\left(\frac{2n}{3}\right) + \theta(n)$

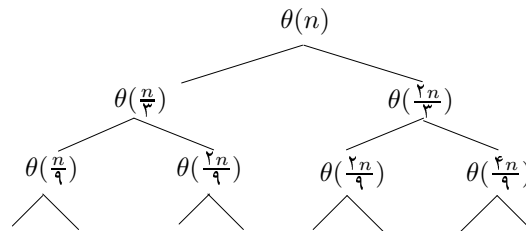

$$\left(\frac{2}{3}\right)^i n \leq 1 \Rightarrow n \leq \left(\frac{3}{2}\right)^i \Rightarrow \log_{\frac{3}{2}} n \leq i \Rightarrow i = \lceil \log_{\frac{3}{2}} n \rceil$$

$$\Rightarrow T(n) \leq \sum_{i=0}^{\lceil \log_{\frac{3}{2}} n \rceil} n \leq O(n \log_{\frac{3}{2}} n)$$

۷.۲ گذری بر اعداد کاتالان Catalan Number

محاسبه تعداد درختان دودویی با n گره^۱:

یک درخت گرافی است بی سو، که همبند است و طوقه یا دوری ندارد. در اینجا درختان دودویی ریشه دار را بررسی می کنیم .

در شکل ۱ دودرخت دودویی می بینیم که در آنها راسی که دور آن دایره کشیده ایم معرف ریشه است. این درختها را به دلیل اینکه از هر راس حداکثر دو یال (به نام شاخه) به سمت پایین رسم شده اند، دودویی می نامند.

بخصوص این درختان دودویی ریشه دار، مرتب اند بدین معنا که شاخه چپی که از راس به پایین می آید متفاوت از شاخه راستی که از همان راس به پایین می آید در نظر گرفته می شود. در حالت وجود سه راس پنج درخت دودویی مرتب ریشه دار ممکن در شکل دو نشان داده شده (اگر ترتیب مهم نباشد، چهار درخت دودویی آخر دارای یک ساختارند).

هدف ما شمارش b_n تعداد درختان دودویی مرتب ریشه دار مربوط به n راس، $n \geq 0$ است. با فرض اینکه مقادیر b_i به ازای $0 \leq i \leq n$ در دست باشد برای به دست آوردن b_{n+1} ، راسی را به عنوان ریشه انتخاب و توجه می کنیم که مثل شکل سه زیر ساختارهایی که از چپ و راست ریشه پایین می آیند درختهای (دودویی مرتب ریشه دار) کوچکتری هستند که تعداد راسهای آنها n است. این درختهای کوچکتر را زیر درختهای درخت مفروض می نامند. از جمله این زیردرختهای ممکن، زیر درخت تهی است که برای آن داریم $b_0 = 1$

^۱ اثبات برگرفته از کتاب ریاضیات گسسته گرمالدی

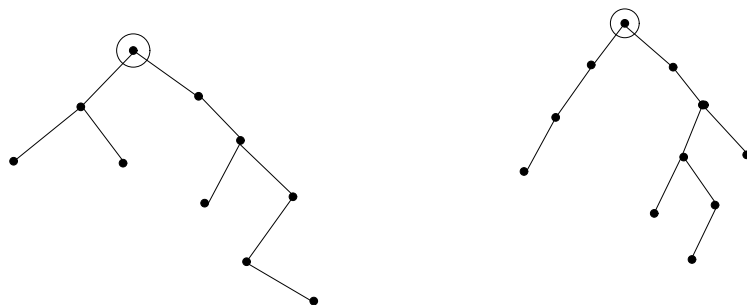

شکل ۱

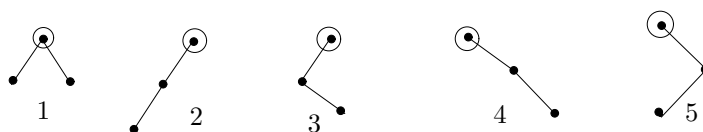

شکل ۲

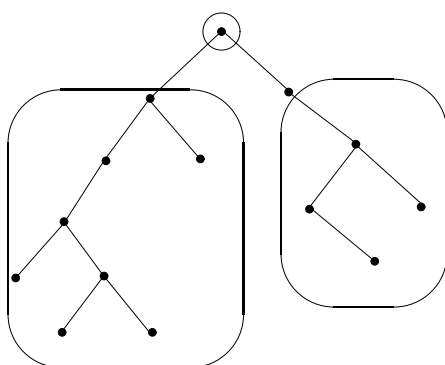

شکل ۳

اینک بررسی می کنیم که چگونه n راس را می توان در این دو زیر درخت طبقه بندی کرد.

(1) 0 راس در سمت چپ قرار دارد، n راس در سمت راست. این امر نتیجه می دهد که

بنیاد شمس

۵۲

فصل ۲. الگوریتم های بازگشتی

همه زیرساختارهایی که در b_{n+1} شمرده می شوند برابر $b_n b_0$ اند.

(2) 1 راس در سمت چپ قرار دارد، $n - 1$ راس در سمت راست، که $b_1 b_{n-1}$ درخت دوتایی مرتب ریشه دار، با $n + 1$ راس به دست می دهد.

⋮

$(i+1)$ i راس در سمت چپ، $n - i$ راس در سمت راست قرار دارند که در این حالت b_{n+1} برابر $b_i b_{n-i}$ است.

⋮

$(n+1)$ n راس در سمت چپ است و هیچ راسی در سمت راست نیست، در این صورت b_{n+1} برابر $b_n b_0$ از درختهاست.

بنابراین، به ازای همه مقادیر $n \geq 0$

$$b_{n+1} = b_0 b_n + b_1 b_{n-1} + b_2 b_{n-2} + \dots + b_{n-1} b_1 + b_n b_0$$

و

$$\sum_{n=0}^{\infty} b_{n+1} x^{n+1} = \sum_{n=0}^{\infty} (b_0 b_n + b_1 b_{n-1} + \dots + b_{n-1} b_1 + b_n b_0) x^{n+1} \quad (1)$$

می دانیم که اگر $f(x) = \sum_{i=0}^{\infty} a_i x^i$ تابع مولد برای دنباله a_0, a_1, a_2, \dots باشد، آنگاه $[f(x)]^2$ ، پیشش دنباله a_0, a_1, \dots با خودش، یعنی

$$a_0 a_0, a_0 a_1 + a_1 a_0, a_0 a_2 + a_1 a_1 + a_2 a_0, \dots$$

$$, a_0 a_n + a_1 a_{n-1} + a_2 a_{n-2} + \dots + a_{n-1} a_1 + a_n a_0$$

را تولید می کند. اینک فرض کنید $f(x) = \sum_{n=0}^{\infty} b_n x^n$ تابع مولد b_0, b_1, b_2, \dots است. معادله (1) را به صورت

$$(f(x) - b_0) = x \sum_{n=0}^{\infty} (b_0 b_n + b_1 b_{n-1} + \dots + b_n b_0) x^n = x [f(x)]^2$$

می نویسیم .

این معادله ما را به معادله درجه دوم زیر می رساند :

$$x[f(x)]^2 - f(x) + 1 = 0$$

پس

$$f(x) = \frac{[1 \pm \sqrt{1-4x}]}{(2x)}$$

اما

$$\sqrt{1-4x} = (1-4x)^{1/2} = \binom{1/2}{0} + \binom{1/2}{1}(-4x) + \binom{1/2}{2}(-4x)^2 + \dots$$

که در آن ضریب x^n , $n \geq 1$ برابر است با :

$$\begin{aligned} \binom{1/2}{n}(-4)^n &= \frac{(1/2)((1/2)-1)((1/2)-2)\dots((1/2)-n+1)}{n!}(-4)^n \\ &= (-1)^{n-1} \frac{(1/2)(1/2)(3/2)\dots((2n-3)/2)}{n!}(-4)^n \\ &= \frac{(-1)^{n-1}(1)(3)\dots(2n-3)}{n!} \\ &= \frac{(-1)^{n-1}(n!)(1)(3)\dots(2n-3)(2n-1)}{(n!)(n!)(2n-1)} \\ &= \frac{(-1)^{n-1}(2)(4)\dots(2n)(1)(3)\dots(2n-1)}{(2n-1)(n!)(n!)} = \frac{(-1)^{n-1}}{(2n-1)} \binom{2n}{n} \end{aligned}$$

در $f(x)$ رادیکال منفی را انتخاب می کنیم ؛ در غیر این صورت ، مقادیری منفی برای b_n ها پیدا می کنیم ؛ پس

$$f(x) = \frac{1}{2x} \left[1 - \left[1 - \sum_{n=1}^{\infty} \frac{1}{(2n-1)} \binom{2n}{n} x^n \right] \right]$$

و b_n ، ضریب x^n در $f(x)$ ، نصف ضریب x^{n+1} در

$$\sum_{n=1}^{\infty} \frac{1}{(2n-1)} \binom{2n}{n} x^n$$

است، به قسمی که

$$b_n = \frac{1}{2} \left[\frac{1}{2(n+1)-1} \right] \binom{2(n+1)}{(n+1)} = \frac{(2n)!}{(n+1)!(n!)} = \frac{1}{(n+1)} \binom{2n}{n}$$

اعداد b_n را که منسوب به ریاضیدان بلژیکی اورژن کاتالان (۱۸۱۴ - ۱۸۹۴) اند، اعداد کاتالان می نامند. کاتالان آنها را در تعیین تعداد راههای داخل پرانتزگذاشتن عبارت $x_1 x_2 x_3 \dots x_n$ به کار برده است. هفت عدد اول کاتالان $b_6 = 132$ و $b_5 = 42, b_4 = 14, b_3 = 5, b_2 = 2, b_1 = 1, b_0 = 1$ هستند.

فصل ۳

یادآوری برخی از ساختمان داده
ها

۳. برخی از ساختمان داده ها

از آنجایی که هرگونه اطلاعاتی بایستی در قسمتی از حافظه ذخیره گردد و اینکه لزوماً داده ها از یک نوع نیستند، می توانند در حافظه به اشکال مختلفی ذخیره شوند و همچنین به اشکال مختلفی واکشی شوند. و به علاوه هر داده‌ای با توجه به میزان بزرگی آن ممکن است طول متفاوتی از حافظه را به خود اختصاص دهد. بنابراین مجبور هستیم با توجه به ساختار داده‌ای که داریم انواع مختلف را معرفی نماییم. به طور کلی انواع داده‌ای را می توانیم به دو شکل نوع داده‌ای ساده و مرکب دسته بندی نماییم.

نوع داده ای ساده یا اتمی انواع داده هایی هستند که زبان های برنامه نویسی آنان را تعریف نموده و در اختیار کاربر قرار می دهد، مانند: int، bool، char و غیره. نوع داده‌ای مرکب توسط برنامه نویس ساخته می شود و خود کاربر آنان را به برنامه معرفی می کند. مانند: struct، union، و غیره.

آرایه: ساده ترین نوع ساختمان داده است که از تعدادی از حافظه های منطقاً مجاور هم استفاده می کند که از نظر نوع و طول یکسان هستند:

```
x : array ['a'..'z'] of integer
```

```
int x[26];
```



بنیاد شمس

۵۶

فصل ۳. یادآوری برخی از ساختمان داده ها

۱.۳ آرایه اسپارس (Sparse array)

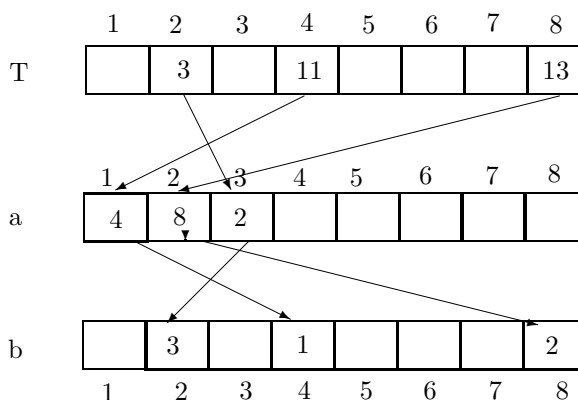
فرض کنیم آرایه ای داریم که قرار است مقدارگذاری شود ولی نحوه‌ی مقدارگذاری به شکل اسپارس است، یعنی لزوماً تمام خانه‌های آرایه مقدارگذاری نمی‌شوند و فقط برخی از خانه‌های خاص مقدارگذاری می‌شوند. برای این منظور مقدارگذاری کردن آرایه با مقدار صفر منطقی نیست، چون طول آرایه بزرگ است و قرار نیست تمام خانه‌های آرایه در آینده واکنشی شوند. برای این منظور ناچاریم از دو آرایه کمکی هم طول با آرایه‌ی اصلی استفاده نماییم. برای درک بهتر ارتباط این آرایه‌ها به مثال زیر دقت کنید:



ابتدا مقدار متغیر ctr را صفر می‌کنیم. در هر بار مقدارگذاری آرایه‌ی اصلی یعنی T، یک واحد به ctr اضافه می‌کنیم و a[ctr] را برابر اندیس خانه‌ای از T قرار می‌دهیم که مقدارگذاری شده است و همچنین [اندیس] b را برابر ctr قرار می‌دهیم. به این ترتیب مقدارگذاری انجام می‌پذیرد.

$$ctr=0 \rightarrow ctr=ctr+1=1 \quad T[4]=11 \rightarrow a[ctr]=a[1]=4 \quad b[4]=1$$

$$ctr=1 \rightarrow ctr=ctr+1=2 \quad T[8]=13 \rightarrow a[ctr]=a[2]=8 \quad b[8]=2$$

$$ctr=2 \rightarrow ctr=ctr+1=3 \quad T[2]=3 \rightarrow a[ctr]=a[3]=2 \quad b[2]=3$$

حال اگر بخواهیم بدانیم خانه‌ای را ما اندیس‌گذاری کرده‌ایم یا نه باید دو شرط زیر برقرار باشند:

$$1 \leq b[i] \leq ctr \quad , \quad a[b[i]] = i$$

بنیاد شمس

۵۷

۲.۳. درخت دودویی

اگر چیزی آدرس دهی نکرده باشیم واضح است که ctr صفر است. به عنوان مثال می‌خواهیم بدانیم در آرایه‌های قبل خانه‌ی ۸ام T را ما مقدارگذاری کرده ایم یا نه.

ممکن است این خانه را ما مقداردهی کرده باشیم $1 \leq b[8] \leq 3$ ، $b[8]=2$
این خانه را ما مقداردهی کرده ایم $a[b[8]]=a[2]=8 \Rightarrow$

۲.۳ درخت دودویی

درخت دودویی درخت ریشه‌داری است که هر گره آن حداکثر دو فرزند دارد. درخت پر: یک درخت باینری است که تمام برگهای آن در سطح صفر اتفاق می‌افتد. ارتفاع یک گره از درخت: طول بزرگترین مسیر از آن گره تا برگ است. ارتفاع یک درخت، ارتفاع ریشه است. عمق یک گره (Depth): عبارتست از فاصله آن گره تا ریشه (تعداد یالهای سپری شده تا آن گره). سطح یک گره (Level): برای هر گره سطح آن گره برابر است با تفاضل ارتفاع آن درخت از عمق آن گره. مثال:

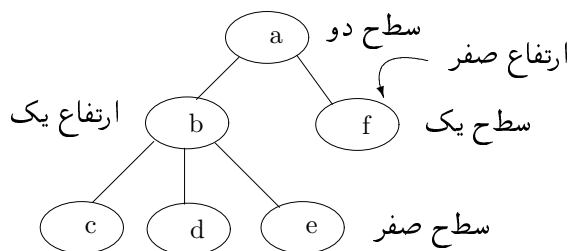

گره	ارتفاع	عمق	سطح
a	2	0	2
b	1	1	1
c	0	2	0
d	0	2	0
e	0	2	0
f	0	1	1

مثال: در یک درخت دودویی با n گره تمام گره‌های داخلی آن دقیقاً دارای دو فرزند می‌باشند. $E(T)$ مجموع عمق برگ‌های درخت و $I(T)$ مجموع عمق گره‌های

بنیاد شمس

۵۸

فصل ۳. یادآوری برخی از ساختمان داده ها

داخلی این درخت می باشد. اگر $T(n) = E(T) - I(T)$ باشد آنگاه رابطه بازگشتی آن کدام است؟

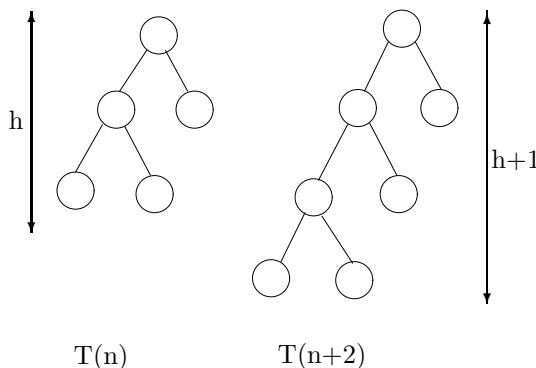

$$E(T) = E(T') - h + h + 1 + h + 1$$

$$I(T) = I(T') + h$$

$$\Rightarrow E(T) - I(T) = E(T') - I(T') + 2 \Rightarrow T(n+2) = T(n) + 2$$

درخت دودویی کامل : درخت دودویی است که هر گره آن هیچ فرزند یا دقیقاً دو فرزند دارد.

درخت دودویی کامل اساسی : درخت دودویی را درخت کامل اساسی می نامیم که تمام گره های داخلی آن دقیقاً دارای دو فرزند باشند مگر گره هایی از سطح یک (سطح یکی به آخر). اگر گره ای در این سطح یک فرزند داشته باشد آن فرزند بایستی فرزند چپ باشد و به علاوه تمام گره های هم سطح آن که در سمت چپ آن آمده اند دقیقاً باید دو فرزند داشته باشند و تمام گره های هم سطح آن که در سمت راست قرار گرفته اند بایستی فرزند نداشته باشند، همچنین اگر گره ای فرزند نداشته باشد تمام هم سطحی های راست آن باید بدون فرزند باشند. در این درخت تمام برگ ها در سطح صفر یا یک رخ می دهند پس درخت همیشه متوازن است .

تعریف دیگری از درخت دودویی کامل اساسی :

اگر یک درخت دودویی پر را به طور فرضی از ریشه به طرف برگ ها در نظر بگیریم و در هر سطح از چپ به راست شماره های صعودی را به هر گره نسبت دهیم ، اگر از

شماره ای به بعد گره ها را حذف کنیم ، درختی که به دست می آید را کامل اساسی گویند.

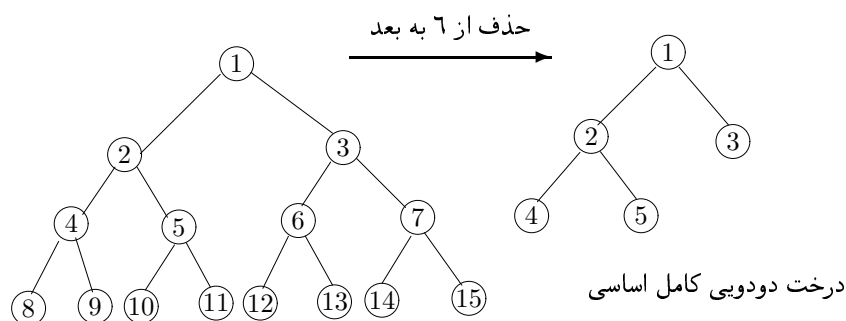

در برخی کتب منظور از درخت دودویی کامل، درخت دودویی کامل اساسی است .

۳.۳ درخت max heap

درخت دودویی کامل اساسی است که هر گره آن با عددی برچسب خورده که برچسب پدر از برچسب فرزندانش کوچکتر نیست . (برچسب منحصر به فرد نیست ولی کلید منحصر به فرد است .) بهترین ساختمان داده برای پیاده سازی heap آرایه است . به طوری که فرزندان عنصر i ام در خانه های $2i$, $2i+1$ هستند . همیشه عنصر ماکزیمم سر آرایه است ، پس پیدا کردن ماکزیمم از $\theta(1)$ است . پیدا کردن عنصر مینیمم نیز، چون تنها باید برگ ها را چک کرد .

$$1 \dots \lfloor \frac{n}{3} \rfloor \quad \underbrace{\lfloor \frac{n}{3} \rfloor + 1 \dots n}_{\lceil \frac{n}{3} \rceil}$$

(تعداد مقایسه ها $\lceil \frac{n}{3} \rceil$ است) .

دو عملیات مهم در heap: sift-up (percolate) و sift-down هستند. عملیات sift-up زمانی لازم است و صورت می گیرد که برچسب یک گره از عددی کمتر به عددی بیشتر تغییر یابد و عملیات sift-down زمانی که عددی بیشتر جایگزین عددی کمتر گردد.

فصل ۳. یادآوری برخی از ساختمان داده ها

procedure alter - heap (T[1..n],i,v)

{ T[1..n] is a heap ,the value of T[i] is set to v and the heap property is re-established we suppose the $1 \leq i \leq n$ }

x ← T[i]

T[i] ← v

if v < x then sift-down (T,i)

else percolate (T,i)

.....
procedure sift - down (T[1..n],i)

{ this procedure sifts node i down so as to re-establish the heap property in T[1..n] we suppose that T would be a heap if T[i] were sufficiently large we also suppose that $1 \leq i \leq n$ }

k ← i

repeat

 j ← k {find the larger of node j }

 if (2j ≤ n and T[2j] > T[k])

 k ← 2j

 if (2j < n and T[2j+1] > T[k])

 k ← 2j+1

 exchange T[j] and T[k]

{if j == k then the node has arrived at its final position }

until j = k //O(log₂ⁿ)

فرض کنید تعداد گره های heap n باشد و ارتفاع heap h باشد آنگاه :

$$2^0 + 2^1 + \dots + 2^{h-1} < n \leq 2^0 + 2^1 + \dots + 2^h \Rightarrow \frac{2^h - 1}{2 - 1} < n \leq \frac{2^{h+1} - 1}{2 - 1}$$

$$\bullet n \leq 2^{h+1} - 1 \Rightarrow n + 1 \leq 2^{h+1} \Rightarrow \lg(n + 1) \leq h + 1$$

$$\Rightarrow h \geq \lg(n + 1) - 1 \Rightarrow h = \lceil \lg(n + 1) - 1 \rceil = \lceil \lg n \rceil$$

$$\bullet n > 2^h - 1 \Rightarrow n + 1 > 2^h \Rightarrow h < \lg(n + 1) \Rightarrow h - 1 < \lg(n + 1) - 1 \leq h$$

پس زمان الگوریتم از $O(\log_2^n)$ است.

```

procedure percolate(T[1..n],i)
{we suppose that T would be a heap if T[i] were sufficiently small,
  we also suppose that  $1 \leq i \leq n$  the parametr n is not used here}
k ← i
repeat
  j ← k
  if ((j>1) && ( T[ $\frac{j}{2}$ ] < T[k] ) )
    k ←  $\frac{j}{2}$ 
  exchange T[j] and T[k]
until j=k; //O(log n)
.....
function find – max( T[1..n] )
{ returns the largest element of the heap T[1..n]}
return T[1]; //θ(1)
.....
procedure delete – max(T[1..n])
  Delete the root}
T[1] ← T[n]
sift-Down(T[1..n-1],1) //O(log n)

```

حذف، حذف منطقی است. آخرین عنصر به جای اولین عنصر قرار می گیرد و عمل sift-Down انجام می شود.

```

procedure insert – Node(T[1..n],v)
T[n+1] ← v
percolate(T[1..n+1],n+1) {O(lg n)}

```

ساخت درخت heap :

```

Procedure slow – MakeHeap(T[1..n])
{this procedure makes the array T[1..n] into a heap}
for i ← 2 to n do
  percolate(T[1..n],i) // O(n log n)

```

بنیاد شمس

فصل ۳. یادآوری برخی از ساختمان داده ها

۶۲

Procedure MakeHeap(T[1..n])

For $i \leftarrow \lfloor \frac{n}{2} \rfloor$ DownTo 1 Do

SiftDown(T, i) //O(n)

قضیه : الگوریتم بالا از یک آرایه دلخواه به طول n با مرتبه $O(n)$ می تواند Heap بسازد.

برهان :

حلقه Repeat در الگوریتم SiftDown برای یک گره در سطح r به وضوح حداکثر $r+1$ چرخش دارد (r بار پایین می آید و یک بار هم با خودش). حال اگر ارتفاع این درخت Heap را $K = \lfloor \log_2^n \rfloor$ را در نظر بگیریم تعداد کل حرکت های لازم از فرمول زیر محاسبه میشود:

t : تعداد چرخش های حلقه Repeat در SiftDown در حلقه For.

$$t \leq 2 \times 2^{k-1} + 3 \times 2^{k-2} + \dots + (k+1) \times 2^0 \Rightarrow$$

$$t \leq -2^k + 2^k + 2 \times 2^{k-1} + 3 \times 2^{k-2} + \dots + (k+1) \times 2^0 \Rightarrow$$

$$t < -2^k + 2^{k+1} (2^{-1} + 2 \times 2^{-2} + 3 \times 2^{-3} + \dots) \Rightarrow$$

$$t < -2^k + 2^{k+1} \sum_{n=1}^{\infty} n \left(\frac{1}{2}\right)^n < -2^k + 2^{k+1} \times 2 \Rightarrow t < 2^k (2^2 - 1) \Rightarrow$$

$$\Rightarrow t < 3 \times 2^k \Rightarrow t < 3n \Rightarrow t \in O(n) \quad K = \lfloor \log_2^n \rfloor \Rightarrow 2^k \simeq n$$

$$\frac{1}{1-x} = 1 + x + x^2 + \dots \Rightarrow \frac{1}{(1-x)^2} = 1 + 2x + 3x^2 + \dots$$

$$\Rightarrow \frac{x}{(1-x)^2} = x + 2x^2 + 3x^3 + \dots \Rightarrow \frac{x}{(1-x)^2} = \sum_{n=1}^{\infty} nx^n$$

$$\Rightarrow \sum_{n=1}^{\infty} n \left(\frac{1}{2}\right)^n = \frac{\frac{1}{2}}{\left(1-\frac{1}{2}\right)^2} = 2$$

۴.۳ Binomial Heap (هیپ دو جمله ای)

یک Binomial Heap یک جنگل از درخت های دو جمله ای است. (توجه : برای ساختن یک heap به ادغام دو heap نیاز داریم. که یکی n_1 گره و دیگری n_2 گره دارد. زمان ادغام این دو heap $O(n_1 + n_2)$ می باشد.)

بنیاد شمس

۶۳

۴.۳ . BINOMIAL HEAP (هیپ دوجمله‌ای)

۱.۴.۳ Binomial Tree (درخت دوجمله‌ای)

این نوع درخت به صورت بازگشتی تعریف می‌شود. در این نوع به ریشه B_{n-1} خود B_{n-1} رابه عنوان فرزند راست اضافه می‌کنند.

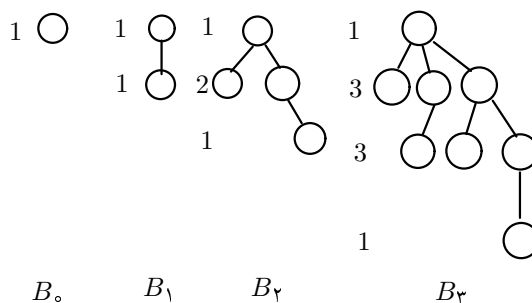

$$B_n = \begin{cases} \bigcirc & n=0 \\ \text{به } B_{n-1} \text{ خود } B_{n-1} \text{ را اضافه می نمایم} & \end{cases}$$

این درخت، درخت دوجمله‌ای نامیده می‌شود؛ زیرا ضرایب بسط $(x+y)^n$ است.

- تعداد گره‌های B_n برابر است با 2^n .
- تعداد برگ‌های B_n برابر است با 2^{n-1} .
- تعداد گره‌های داخلی B_n برابر 2^{n-1} است.
- تعداد گره‌های B_n در سطح k ام برابر است با $\binom{n}{k}$. (سطح یا عمق فرقی ندارند زیرا درخت متقارن است)
- درجه ریشه B_n نیز n است، درجه این گره از همه گره‌های دیگر بیشتر است.

۲.۴.۳ Max Binomial Tree

اگر هر گره یک درخت دوجمله‌ای با عددی برچسب خورده باشد، که عدد گره پدر کوچکتر از فرزندانش نباشد آن را یک Max Binomial Tree گویند.

The Merge Of Max Binomial Trees ۳.۴.۳

دو Max Binomial Tree B_n و Max Binomial Tree B'_n را می دهند. نحوه merge به شکلی است که بین هر دو درخت، درختی که عدد برجسب ریشه آن کوچکتر است فرزند راست درخت دیگر خواهد شد. عمل merge از $\theta(1)$ است. فقط مقایسه وجود دارد و عنصر min فرزند راست است.

به مثال زیر دقت فرمایید:

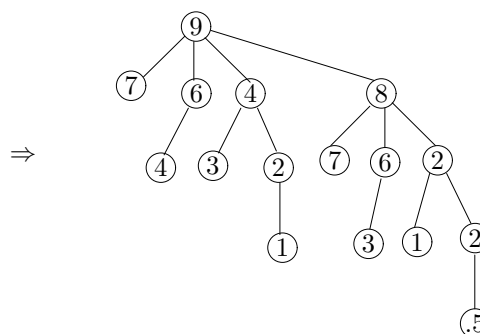
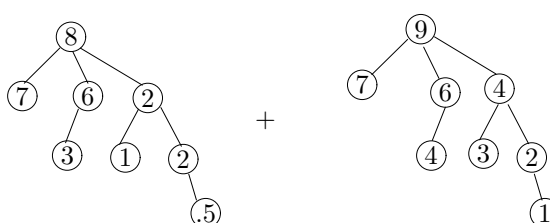

Binomial Heap ۴.۴.۳

یک Binomial Heap، H مجموعه ای از Binomial Tree ها است.

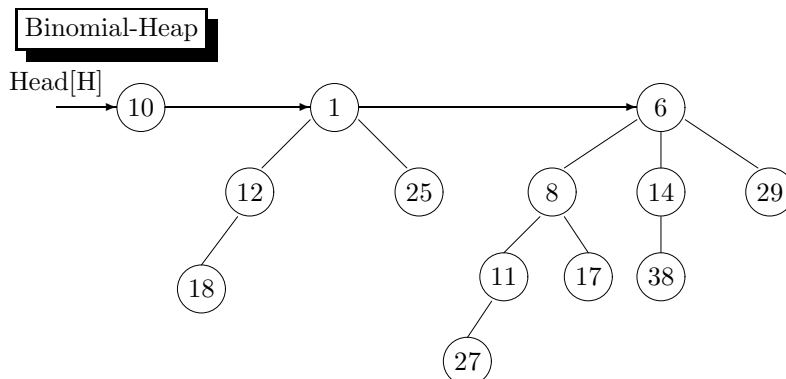

در شکل بالا یک Min Binomial Heap را مشاهده می‌نمایید که خواص زیر را دارد:

۱. هر Binomial Tree خواص یک درخت Heap مینیمم را داراست، یعنی کلید هر Node بزرگتر مساوی کلید پدرش است.^۱
۲. برای هر عدد صحیح نامنفی k یک Binomial Tree در H وجود دارد که درجه‌ی آن k است. این خاصیت بدین معناست که یک Binomial Heap با n Node حداکثر از $1 + \lfloor \lg n \rfloor$ Binomial Tree تشکیل شده.

۵.۴.۳ عملیات بر روی Min Binomial Heap

- $\text{Make-Heap}()$: یک درخت Heap می‌سازد که خالی است و هیچ عضوی ندارد.
- $\text{Insert}(H, x)$: Node x را به درخت H اضافه می‌کند.
- $\text{Minimum}(H)$: اشاره‌گری به Node ی از درخت H برمی‌گرداند که کمترین کلید را داشته باشد.
- $\text{Extract-Min}(H)$: Node ی از Heap که کمترین مقدار را داشته باشد را Delete می‌کند و خود Node را برمی‌گرداند.

^۱ توجه داشته باشید Heap ها را هم می‌توان به صورت Heap مینیمم تعریف نمود و هم به صورت Heap ماکزیمم در هر صورت عملیات بر روی آن‌ها تفاوت چندانی ندارد.

بنیاد شمس

فصل ۳. یادآوری برخی از ساختمان داده ها ۶۶

- $\text{Union}(H_1, H_2)$: درخت Heap ی را برمی گرداند که شامل همه Node های درخت های H_1 ، H_2 را از بین میبرد.
- $\text{Decrease-Key}(H, x, k)$: به Node x از درخت H مقدار جدید k را می دهد که این مقدار جدید کمتر از مقدار قبلی آن است. ($x > k$)
- $\text{Delete}(H, x)$: Node x را از درخت H حذف می کند.

۶.۴.۳ Max Binomial Heap

یک Max Binomial Heap جنگلی از درختان دو جمله ای ماکزیمم است؛ که ریشه های تمام این درخت ها از طریق اشاره گرهایی به هم متصلند و به علاوه یک فلش آزاد به ریشه ای از درخت وجود دارد که عدد برجسب آن بین سایر ریشه های جنگل ماکزیمم باشد. مانند مثال زیر:

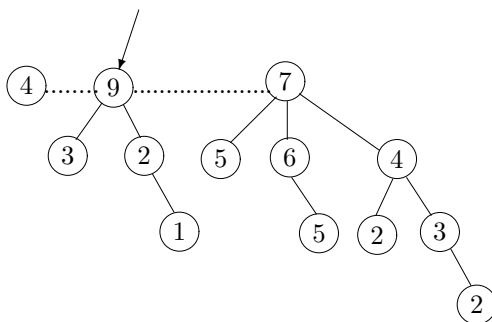

در زیر یک نمونه از عملیات merge دو Max Binomial Heap را مشاهده می نمایید. زمان این الگوریتم نیز از $\theta(1)$ است، زیرا تعداد ریشه ها کم است.

بنیاد شمسی

۶۷

FIBONACCI HEAP ۵.۳

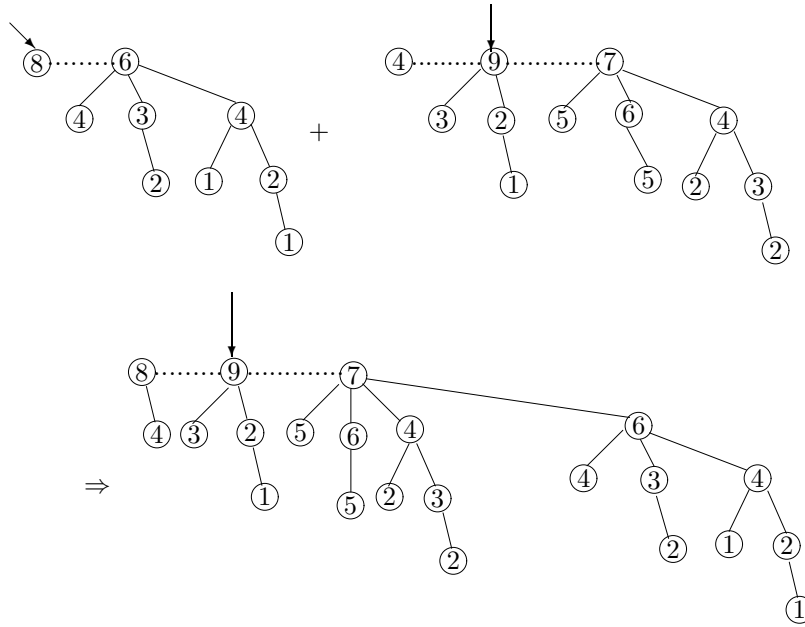

تمرین: توسط Binomial Heap هادو دیکشنری قدیم و جدید را ترکیب کنید.

FIBONACCI HEAP ۵.۳

Fibonacci Tree ۱.۵.۳

تعریف: این نوع درخت به صورت بازگشتی تعریف می شود:

$$F_n = \begin{cases} \bigcirc & n=0 \\ \begin{array}{c} \bigcirc \\ | \\ \bigcirc \end{array} & n=1 \\ \text{به ریشه } F_{n-2}, F_{n-1} \text{ را به عنوان فرزند سمت راست اضافه می کنیم} & \text{else} \end{cases}$$

بنیاد شمس

۶۸

فصل ۳. یادآوری برخی از ساختمان داده ها

در این نوع درخت به ریشه F_{n-2}, F_{n-1} را به عنوان فرزند راست اضافه کنید.

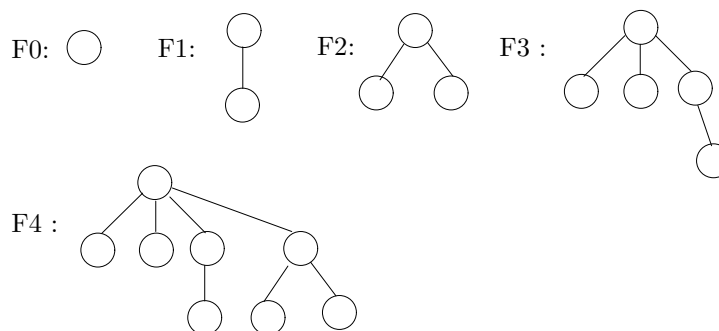

۲.۵.۳ Max Fibonacci Tree

درخت فیبوناچی است که هر گره آن دارای برجسب است و برجسب پدر از برجسب فرزند ها کوچکتر نمی باشد.

اگر سری فیبوناچی را به این ترتیب شماره گذاری کنیم :

$$f_0 = 0, f_1 = 1, f_2 = 1, f_3 = 2, \dots$$

آنگاه تعداد گره های F_n برابر است با f_{n+2} و تعداد برگ های F_n برابر است با f_{n+1} . تعداد گره های داخلی F_n برابر است با f_n ($n \geq 0$).

۳.۵.۳ Fibonacci Heap

یک جنگلی از Fibonacci Tree ها است که ریشه های این درختان از طریق اشاره گری به هم متصلند.

۴.۵.۳ Max Fibonacci Heap

جنگلی از درختان Max Fibonacci Tree است که مطابق Max Binomial Heap است ولی عمل Merge کردن بین F_i و F_{i+1} صورت میگیرد و حاصل F_{i+2} است و در اینجا در Merge کردن آنها باید F_i را به عنوان فرزند راست F_{i+1} اضافه کرد. پس

از اضافه کردن دو حالت ممکن است اتفاق افتد، یا عدد ریشه F_{i+1} بزرگتر یا مساوی عدد ریشه F_i است که کار تمام شده است و یا در غیر این صورت باید یک عمل SiftDown از ریشه درخت F_{i+1} به سمت F_i داشته باشیم. پس زمان به F_i بستگی دارد و حداکثر برابر لگاریتم ارتفاع درخت است.

افزایش برگ های درخت فیبوناچی نسبت به اندیس خیلی سریع است زیرا رشد تابع فیبوناچی زیاد است ولی ارتفاع به خوبی و آرامی رشد می کند و برابر است با $Height(F_n) = \lceil \frac{n}{\phi} \rceil$ در نتیجه عمل SiftDown بسیار هزینه ندارد و در حد \lg^* است. تمرین: برنامه ای بنویسید که درخت های فیبوناچی را بدهد.

۶.۳ درختان ۲-۳

تعریف ۲:

- یک درخت ۲-۳ یک درخت جستجو می باشد که دارای ویژگی های زیر می باشد.
- هر گره داخلی یا 2-node یا 3-node است. یک 2-node دارای یک عنصر و یک 3-node دارای دو عنصر می باشد.
- فرض کنید LeftChild و MiddleChild نشان دهنده فرزندان یک 2-node باشند. همچنین فرض کنید dataL عنصر این گره و dataL.key کلید آن باشند. تمام عناصر در زیر درخت ۲-۳ با ریشه LeftChild دارای کلید کمتر از dataL.key هستند، در حالی که تمامی عناصر در زیر درخت ۲-۳ با ریشه MiddleChild دارای کلید بزرگتر از dataL.key می باشد.
- فرض کنید LeftChild، MiddleChild، RightChild نشان دهنده یک 3-node هستند. فرض کنید dataL، dataR دو عنصر این گره باشند. آنگاه $dataL.key < dataR.key$ بوده و همچنین همه کلید ها در زیر درخت ۲-۳ با ریشه LeftChild کمتر از dataL.key تمام کلید های در زیر درخت ۲-۳ با ریشه MiddleChild کمتر از dataR.key و بزرگتر از dataL.key و تمام کلید ها در زیر درخت ۲-۳ با ریشه RightChild بزرگتر از dataR.key هستند.
- تمام گره های خارجی در یک سطح قرار دارند.

بنیاد شمس

فصل ۳. یادآوری برخی از ساختمان داده ها

۷۰

مثالی از درخت ۲-۳ در شکل ۱ ارائه شده است.

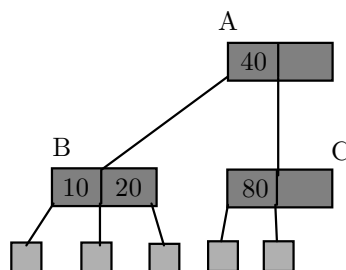

شکل ۱ مثالی از درخت ۲-۳

گره های خارجی به طور واقعی و فیزیکی در کامپیوتر نمایش داده نمی شوند. در عوض عضو داده فرزند متناظر هر گره خارجی برابر با صفر قرار می گیرد. تعداد این عناصر در یک درخت ۲-۳ با ارتفاع h و n عنصر بین $2^h - 1$ و $3^h - 1$ است. برای مشاهده این مطلب، توجه کنید که کرانه اول زمانی که هر گره داخلی در یک 2-node قرار می گیرد، اعمال می گردد در حالی که کرانه دوم زمانی که هر گره داخلی در یک 3-node واقع می گردد، اعمال خواهد شد. این دو وضعیت، دو کرانه فوق را ارائه می کنند. یک درخت ۲-۳ دارای تعدادی 2-node و 3-node خواهد بود.

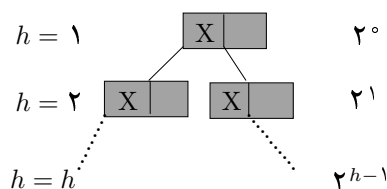

2-node

$$n = 2^0 + 2^1 + \dots + 2^{h-1} \Rightarrow n = \frac{2^h - 1}{2 - 1} = 2^h - 1 \Rightarrow h = \lceil \log_2^{n+1} \rceil$$

بنیاد شمس

۷۱

۶.۳. درختان ۲-۳

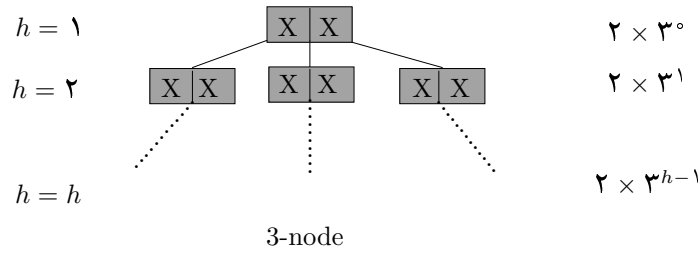

$$n = 2 \times 3^0 + 2 \times 3^1 + \dots + 2 \times 3^{h-1} \Rightarrow n = \frac{2 \times (3^h - 1)}{3 - 1} = 3^h - 1 \Rightarrow h = \lceil \log_3^{n+1} \rceil$$

بنابراین :

$$\lceil \log_3^{n+1} \rceil < h < \lceil \log_2^{n+1} \rceil$$

نمایش یک درخت ۲-۳ با استفاده از کلاس ها :

```

template<class KeyType >class Two3;//forward declaration
template< class KeyType >
class Two3Node{
friend class Two3 < KeyType >;
private :
    Element< KeyType > dataL,dataR;
    Two3Node *LeftChild, *MiddleChild, *RightChild;};
template< class KeyType >
class Two3{
public:
    Two3(KeyType max,Two3Node< KeyType > *init=0)
        :MAXKEY(max), root(init){};//constructor
    Boolean Insert(const Element< KeyType > &);

```



```

Boolean Delete (const Element< KeyType > &x);

Tow3Node< KeyType > *Search(const Element < KeyType >&);

private:

Tow3Node< KeyType > *root;

KeyType MAXKEY;

};

```

در اینجا فرض می کنیم که هیچ عنصر معتبری دارای کلید $MAXKEY$ نباشد و قرارداد می کنیم که یک $2-node$ دارای $dataR.key = MAXKEY$ است. تنها عنصر این گره در $dataL$ ذخیره می شود و $LeftChild$ و $MiddleChild$ به دو فرزند آن اشاره می کنند. به عضو داده $RightChild$ می توان هر مقدار دلخواه نسبت داد.

۱.۶.۳ جستجوی یک درخت ۲-۳

به سادگی می توان الگوریتم درختان جستجوی دودویی را برای به دست آوردن تابع جستجوی $Tow3::Search$ که گره حاوی عنصر با کلید x را جستجو می کند تعمیم داد. تابع جستجو از تابعی به نام $compare$ استفاده می کند که یک کلید x را با کلیدهای واقع در یک گره مشخص مانند p مقایسه می کند. این تابع به ترتیب مقادیر $3, 2, 1$ یا 4 را بسته به این که آیا x کمتر از کلید اول، بین کلیدهای اول و دوم، بزرگتر از کلید دوم یا برابر با یکی از کلیدهای در p باشد، برگشت می دهد. تعداد تکرار حلقه های for محدود به ارتفاع درخت ۲-۳ می باشد. بنابراین اگر درخت دارای n گره باشد، آنگاه پیچیدگی تابع $Tow3::Search$ برابر $O(\log n)$ خواهد بود.

```

template< class KeyType >
Tow3Node< KeyType > *Tow3< KeyType >::
Search(const Element< KeyType >& x)
//If the element x is not in the tree, then return 0, Otherwise
//return a pointer to the node that contains this element.
{
    for(Tow3Node< KeyType > *p=root;p;)

```

```

switch(p→ compare(x)){
  case 1 :p=p→ LeftChild;break;
  case 2 :p=p→ MiddleChild;break;
  case 3 :p=p→RightChild;break;
  case 4 :return p ;// x is one of the keys in p
}
}

```

۲.۶.۳ درج به داخل یک درخت ۲-۳

درج به داخل یک درخت ۲-۳ نسبتاً ساده می باشد. برای مثال درج عنصر ۷۰ به داخل درخت ۲-۳ شکل ۱ را در نظر بگیرید. در ابتدا جستجوی لازم برای یافتن این کلید را انجام می دهیم. اگر کلید قبلاً در درخت باشد آنگاه بخاطر اینکه تمام کلیدها در درخت ۲-۳ منحصر به فرد هستند عمل درج با شکست روبرو شده و انجام نمی گیرد. در این مثال چون عنصر ۷۰ در درخت ۲-۳ وجود ندارد لذا آن را به داخل درخت درج می کنیم. برای این کار لازم است در خلال جستجوی عنصر ۷۰، بدانیم که با کدام گره روبرو می شویم. توجه داشته باشید هرگاه کلیدی را که در درخت ۲-۳ وجود ندارد مورد جستجو قرار دهیم، جستجو با یک گره برگ منحصر به فرد روبرو خواهد شد. گره برگی که در طی جستجوی عنصر ۷۰ با آن مواجه خواهیم بود گره C با کلید ۸۰ است. از آنجا که این گره تنها دارای یک عنصر است، عنصر جدید را می توان در این نقطه درج کرد. درخت حاصل در شکل ۲ قسمت (الف) نشان داده شده است.

حال فرض کنید می خواهیم عنصر x با کلید ۳۰ در درخت درج کنیم. این بار جستجو با گره برگ B روبرو می شویم. از آنجا که B یک 3-node بوده لذا لازم است گره جدیدی به نام D را ایجاد کنیم. D شامل عنصری است که از بین دو عنصر موجود در B و x بزرگترین کلید را داراست. عنصر با کوچکترین کلید در B قرار خواهد داشت و عنصر با کلید متوسط همراه با اشاره گری به D در گره پدر A از B درج خواهد شد. درخت حاصل در شکل ۲ قسمت (ب) ارائه شده است.

بنیاد شمس

فصل ۳. یادآوری برخی از ساختمان داده ها

۷۴

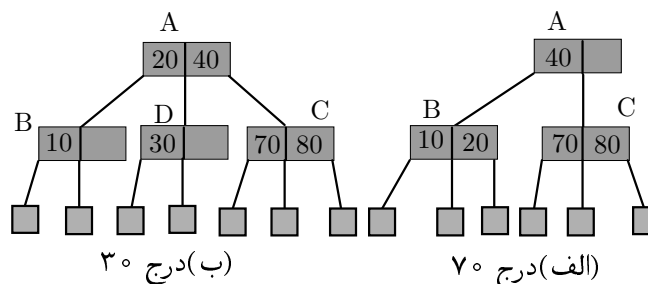

به عنوان آخرین مثال ، جایگذاری عنصر x با کلید ۶۰ را به داخل درخت ۲-۳ شکل ۲ قسمت (ب) در نظر بگیرید. گره برگ در طی جستجوی ۶۰ در گره C ملاقات می گردد. چون C یک 3-node است یک گره جدید E ایجاد می گردد. این گره حاوی عنصری با بزرگترین کلید است (۸۰). گره C نیز حاوی عنصری با کوچکترین کلید خواهد بود (۶۰). عنصر با کلید متوسط (۷۰) همراه با اشاره گری به گره جدید E ، به داخل گره پدر A از C جایگذاری می گردد. مجدداً از آنجا که A یک 3-node است گره جدید F حاوی عنصری با بزرگترین کلید در بین ۲۰، ۴۰، ۷۰ ایجاد می شود. مانند قبل ، A حاوی عنصری با کوچکترین کلید است . B و D به ترتیب به عنوان فرزندان چپ و وسط A باقی می ماند، به ترتیب C و E نیز به عنوان فرزندان F به داخل این گره پدر جایگذاری می شوند . چون A پدری ندارد ، یک گره جدید G برای درخت ۲-۳ ایجاد می شود. این گره حاوی عنصری با کلید ۴۰ همراه با اشاره گر فرزند چپ به A و اشاره گر فرزند میانی به F خواهد بود، درخت ۲-۳ جدید در شکل ۳ ارائه شده است.

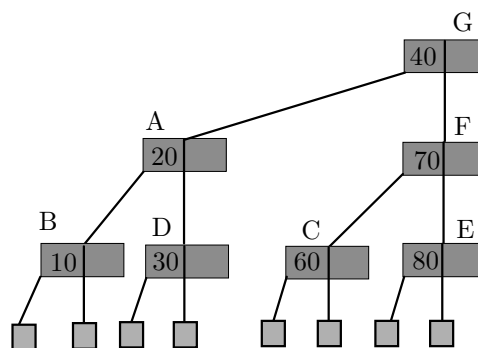

شکل ۳-درج به داخل درخت ۳-۲ شکل ۲ قسمت (ب)

هر زمان که خواسته باشیم عنصری را به داخل یک 3-node مانند p اضافه کنیم، گره جدیدی مانند q را ایجاد خواهیم کرد. که به این کار تقسیم گره ها می گویند. می گوئیم p به p، q و عنصر میانی تقسیم شده است. تابع درج به صورت زیر می باشد.

```
template< class KeyType >
  Boolean Tow3< KeyType >::Insert(const Element< KeyType >& y)
  //Insert the element y into the 2-3 tree only if it does not already
  // contain an element with the same key.
  {
    Tow3Node< KeyType > *p;
    Element < KeyType > x=y;
    if(x.key>=MAXKEY) return FALSE; //invalid key
    if(!root){NewRoot(x,0); return TRUE;} //empty 2-3 tree
    if(!(p=FindNode(x))){
      insertionError();
      return FALSE;}//key already in 2-3 tree
    for(Tow3Node< KeyType > *a=0; ; )
      if(p->dataR.key==MAXKEY){// p is a 2-node
        p->PutIn(x,a);
        return TRUE; }
      else{// p is a 3-node
        Tow3Node< KeyType > *olda=a;
        a=new (Tow3Node< KeyType >);
        x=Split(p,x,olda,a);
        if(root==p){ //root has been split
          NewRoot(x,a);
          return TRUE; }
        else p=p-> parent();
      }//end of p is a 3-node and for loop
  }//end of Insert
```

بنیاد شمس

۷۶

فصل ۳. یادآوری برخی از ساختمان داده ها

این تابع از چندین تابع استفاده می کند. وظیفه ای که هر کدام از این توابع بر عهده دارند، به صورت زیر می باشد:

(از پارامتر الگوی `<KeyType>` برای سادگی صرف نظر شده است)

- `void Tow3::NewRoot(const Element& x, Tow3Node *a)` :
این تابع زمانی فراخوانی می شود که ریشه درخت ۲-۳ باید تغییر کند. تا زمانی که `a` `Middle Child` را می سازد عنصر منفرد `x` به درون ریشه جدید (`new root`) درج می شود. ریشه قدیمی نیز تبدیل به `LeftChild` (فرزند چپ) ریشه جدید خواهد شد.
- `Tow3Node* Tow3::Find(const Element & x)` :
این تابع نسخه اصلاح شده `Tow3::Search` (برنامه ۱) است. تابع فوق یک درخت ۲-۳ غیر تهی را برای حضور عنصری با کلید `x.key` مورد جستجو قرار می دهد. اگر این کلید وجود داشته باشد آنگاه مقدار صفر برگشت داده می شود. در غیر این صورت اشاره گری به گره برگ ملاقات شده در این جستجو را بر می گرداند. تابع `Tow3::Insert` از متغیر `p` برای ذخیره اشاره گری که توسط تابع `FindNode` برگشت داده می شود، استفاده می کند. `FindNode` همچنین ساختمان داده ای را ایجاد می کند که ما را به بازگشت از `p` تا `root` (ریشه) قادر می سازد. این ساختمان داده ای می تواند لیستی از گره های موجود در مسیر `root` تا `p` باشد. به چنین ساختمان داده ای نیاز است زیرا پس از تقسیم یک گره، دسترس به والد گره تقسیم شده ضروری است.
- `void InsertionError()` :
وقتی بخواهیم عنصری را با کلیدش مساوی با عنصری از درخت است در آن درج کنیم خطایی رخ خواهد داد. این تابع خطا را اعلام خواهد کرد.
- `void Tow3Node::PutIn(const Element& x, Tow3Node *a)` :
از این تابع برای درج عنصر `x` به داخل گره (`this`) که واقعاً دارای یک عنصر است، استفاده می کنیم. در زیر درخت `a` را دقیقاً در سمت راست `x` قرار می دهیم و در نتیجه اگر `x` برابر `dataL` گردد آنگاه `a` مساوی `Middle Child` شده مقادیر قبلی `dataL` و `MiddleChild` به ترتیب برابر `dataR` و `RightChild` می شوند. اگر `x` تبدیل به `dataR` گردد آنگاه `a` تبدیل به `RightChild` خواهد شد.
- `Element& Tow3::Split(Tow3Node* p, Element& x, Tow3Node *olda, *a)` :
این تابع بر روی یک `Tow3Node` مانند (`p`) که ابتدا شامل دو عنصر به شرح زیر

می باشد عمل می کند. گره خالی ایجاد شده که a به آن اشاره می کند حاوی عنصری با بزرگترین کلید از میان دو عنصر اولیه موجود در p و x می باشد. عنصر دارای کوچکترین کلید، تنها عنصر باقی مانده در p می باشد. سه اشاره گر فرزندان اصلی p و اشاره گر $olda$ چهار عضو داده فرزندی که باید در p و a تعریف شوند را اشغال می کنند. این تابع عنصر با کلید میانه را بر می گرداند.

در تابع Insert، x نشان دهنده عنصری است که می خواهد در p درج شود و a نیز نشان دهنده گره ای است که به تازگی در آخرین تکرار حلقه for ایجاد شده است. برای تجزیه و تحلیل پیچیدگی مشاهده می کنیم که زمان کل صرف شده بستگی به عمق درخت ۲-۳ دارد. بنابراین جایگذاری به داخل یک درخت ۲-۳ با n عنصر در زمانی برابر با $O(\log n)$ صورت می گیرد.

۳.۶.۳ حذف از یک درخت ۲-۳

حذف از یک درخت ۲-۳ به لحاظ مفهومی مشکل تر از جایگذاری نیست. اگر عنصری را حذف کنیم که گره برگ نباشد آنگاه با تبدیل گره حذف شده به یک عنصر مناسب که در گره برگ است و حذف برگ عمل حذف را انجام می دهیم. برای مثال اگر بخواهیم عنصر با کلید ۵۰ که در ریشه شکل ۴ قسمت (الف) قرار دارد را حذف کنیم آنگاه این عنصر ممکن است با عنصری حاوی کلید ۲۰ یا عنصری با کلید ۶۰ تعویض شود و هر دو اینها در گره برگ قرار دارند. در حالت کلی می توانیم از عنصر با بزرگترین کلید در زیر درخت واقع در سمت چپ و یا عنصر با کوچکترین کلید واقع در زیر درخت سمت راست عنصری که باید حذف شود، استفاده کنیم.

در نتیجه تنها حذف از یک گره برگ را در نظر می گیریم. این بحث را بر روی درخت شکل ۴ قسمت (الف) ادامه می دهیم. برای حذف عنصر با کلید ۷۰ فقط کافی است که در گره C، MAXKEY را در $dataR.key$ قرار می دهیم. نتیجه کار در شکل ۴ (ب) آورده شده است. برای حذف با کلید ۹۰ از درخت ۲-۳ شکل ۴ قسمت (ب) می بایست $dataR$ را با $dataL$ منتقل می کنیم و در گره D نیز $dataR.key$ را با MAXKEY قرار می دهیم ($dataR.key = MAXKEY$). نتیجه این کار در درخت ۲-۳ شکل ۴ قسمت (پ) ارائه شده است.

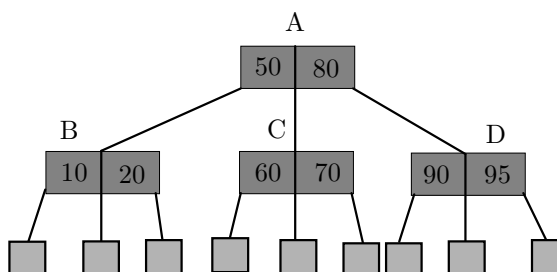

(الف) درخت ۳-۲ اولیه

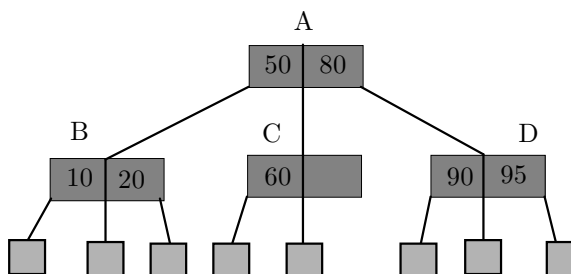

(ب) حذف گره ۷۰

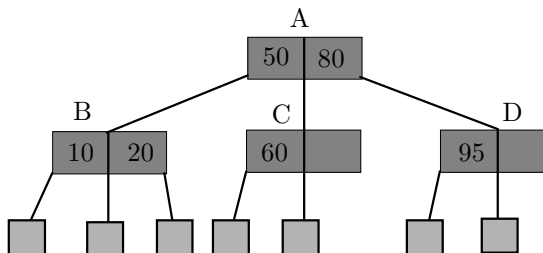

(پ) حذف گره ۹۰

شکل ۴، قسمت های الف و ب و پ

حال حذف عنصر با کلید ۶۰ را در نظر بگیرید. این امر موجب می شود که گره C تهی گردد. از آنجا که همزاد چپ گره C یعنی B یک 3-node است، از این رو می توانیم عنصر با کلید ۲۰ را به مکان dataL گره پدر، A، انتقال داده و کلید ۵۰ را از پدر به گره C انتقال دهیم بعد از برقراری $dataR.key = MAXKEY$ در B درخت ۲-۳ به صورت آنچه که در شکل ۴ قسمت (ت) ارائه شده، تبدیل می گردد. این

بنیاد شمس

۷۹

۶.۳. درختان ۲-۳

فرآیند انتقال و جابجایی داده‌ها چرخش (rotation) نامیده می‌شود. هنگامی که عنصر با کلید ۹۵ حذف می‌گردد، گره D تهی می‌شود. مانند هنگامی که حذف ۶۰ انجام شد rotation ممکن نمی‌باشد چرا که همزاد سمت چپ یعنی C یک 2-node است. این بار ۸۰ را به داخل همزاد چپ C منتقل کرده و گره D را حذف می‌کنیم. به این فرآیند ترکیب (combine) گفته می‌شود. در ترکیب یک گره حذف می‌شود در صورتی که در چرخش هیچگونه گره‌ای حذف نمی‌گردد. حذف عنصر ۹۵ منتهی به درخت ۲-۳ شکل ۴ قسمت (ث) می‌گردد. حذف عنصر با کلید ۵۰ از این درخت نیز موجب ارائه درخت ۲-۳ شکل ۴ قسمت (ج) خواهد شد. حال حذف عنصر با کلید ۱۰ را از این درخت در نظر بگیرید که موجب می‌شود تا گره B تهی گردد. اکنون بررسی می‌کنیم که آیا همزاد سمت راست B یعنی C یک 2-node است یا یک 3-node. اگر C یک 3-node باشد می‌توانیم چرخشی مشابه با آنچه که برای حذف ۶۰ صورت گرفت، انجام دهیم و اگر یک 2-node باشد آنگاه یک عمل ترکیب صورت می‌گیرد. در اینجا چون C یک 2-node است، مشابه وضعیت حذف ۹۵ عمل می‌کنیم. این بار عناصر با کلیدهای ۲۰ و ۸۰ به B منتقل شده و گره C حذف می‌گردد. هرچند این مسأله موجب می‌شد که پدر گره A دارای هیچگونه عنصری نباشد. اگر پدر ریشه نبود می‌توانستیم مانند آنچه که برای C انجام دادیم، همزاد چپ و راست آن را مورد بررسی و تست قرار دهیم (حذف عنصر ۶۰) و در نتیجه D (حذف عنصر ۹۵) تهی می‌گردید. چون A ریشه است، به سادگی حذف شده و B ریشه جدید خواهد شد (شکل ۴ قسمت (چ)).

بنیاد شمس

فصل ۳. یادآوری برخی از ساختمان داده ها

۸۰

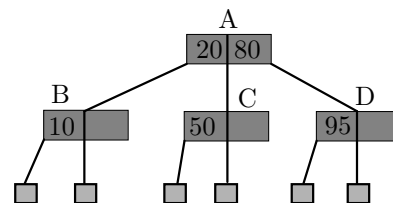

(ت) حذف ۶۰

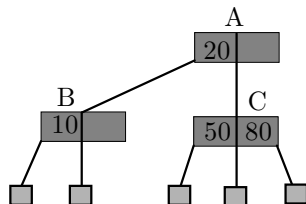

(ث) حذف ۹۵

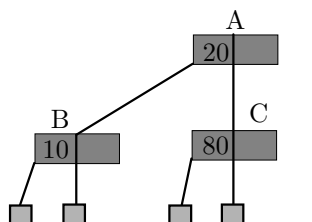

(ج) حذف ۵۰

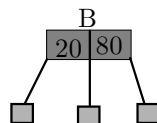

(چ) حذف ۱۰

شکل ۴

مراحل حذف از گره برگ یک درخت ۳-۲

مرحله ۱: گره p را در صورت لزوم برای منعکس کردن وضعیتش پس از حذف عنصر مورد نظر تغییر دهید.

مرحله ۲:

```
for(;p has zero element && p!=root;p=r){
    left r be the parent of p and let q be the left or right sibling of p ;
    if(q is a 3-node) perform a rotation
    else perform a combine;}
```

بنیاد شمس

مرحله ۳: اگر p عنصری ندارد، آنگاه p باید ریشه باشد. فرزند سمت چپ p تبدیل به ریشه شده و گره p حذف می شود. سه وضعیت برای یک چرخش بسته به این که p فرزند چپ، راست و یا میانی پدر خود یعنی r باشد یا خیر به وجود می آید. اگر p فرزند سمت چپ r باشد، آنگاه q را به عنوان فرزند سمت چپ p فرض کنید. توجه داشته باشید که بدون در نظر گرفتن این که r یک 2-node یا 3-node است، q به درستی تعریف شده است. سه چرخش به صورت نموداری در شکل ۵ ارائه شده است. علامت ؟ نشان می دهد که عضو داده مربوطه زیاد اهمیتی ندارد. a, b, c, d و d نشان دهنده فرزندان گره ها هستند (یعنی ریشه های زیر درختان).

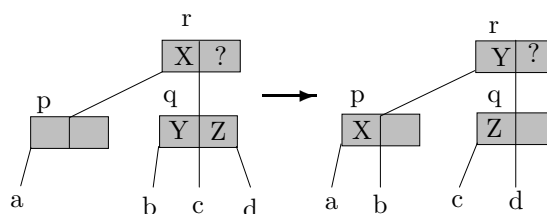
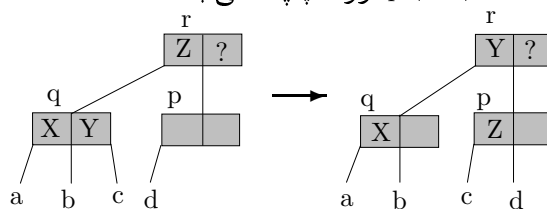
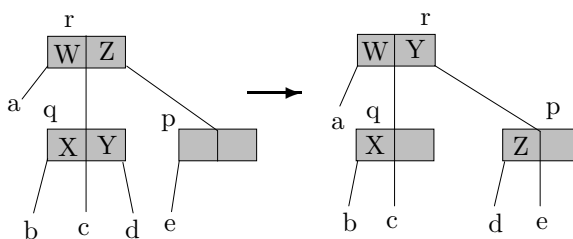
(الف) p فرزند چپ r می باشد(ب) p فرزند میانی r می باشد(پ) p فرزند راست r می باشد

شکل ۵-سه وضعیت مختلف برای چرخش در درخت ۲-۳

دو وضعیت عملیات combine وقتی که p فرزند سمت چپ r است در شکل ۶ نشان داده شده است .

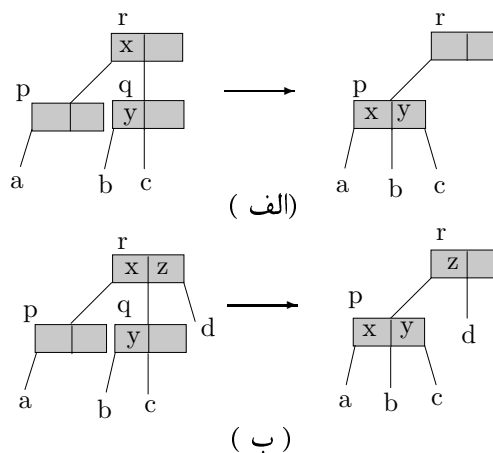

شکل ۶

شبه کد مرحله‌ی اول از مراحل حذف یک گره برگ در درخت ۳-۲ به صورت زیر می باشد:

```
template < class KeyType >
Two3< KeyType >::DeleteKey(Two3Node< KeyType > *p,
const Element< KeyType >& x)
//Key x.Key is to be deleted from the leaf node p.
{
    if( x.Key==p->dataL.Key) // first element
        if(p->dataR.Key!=MAXKEY )
        { // p is a 3-node
            p->dataL = p->dataR;
            p->dataR.Key =MAXKEY;}
        else p->dataL.Key=MAXKEY; // p is a 2-node
        else p->dataR.Key =MAXKEY;} // delete second element
```

همچنین کد عملیات های Rotation و Combine وقتی p فرزند چپ r است به صورت زیر می باشد:

```
//Rotation when p is the left child of r and q is the middle child of r.
p → dataL = r → dataL;
p → MiddleChild = q → LeftChild;
r → dataL = q → dataL;
q → dataL = q → dataR;
q → LeftChild = q → MiddleChild;
q → MiddleChild = q → RightChild;
q → dataR.Key = MAXKEY;
.....
//Combine when p is the left child of r and q is the right sibling of p.
p → dataL = r → dataL;
p → dataR = q → dataL;
p → MiddleChild = q → LeftChild;
q → RightChild = q → MiddleChild;
if(r → dataR.Key = MAXKEY)// r was a 2-node
    r → dataL.Key = MAXKEY;
else {
    r → dataL = r → dataR;
    r → dataR.Key = MAXKEY ;
    r → MiddleChild = r → RightChild;
}
```

۴.۶.۳ تجزیه و تحلیل عملکرد حذف از یک درخت ۲-۳

مشخص است که یک عملکرد ترکیب یا چرخش به تنهایی در زمانی برابر با $O(1)$ انجام می گیرد. اگر یک چرخش انجام شود، عمل حذف کامل می گردد. اگر یک ترکیب صورت گیرد، p در درخت ۲-۳ به یک سطح بالاتر منتقل می شود. بنابراین تعداد ترکیباتی که در خلال یک حذف می توانند صورت گیرند از ارتفاع درخت ۲-۳ تجاوز نخواهد کرد و در نتیجه عمل حذف از یک درخت ۲-۳ با n عنصر به زمانی برابر با $O(\log n)$ نیاز دارد.

فصل ۳. یادآوری برخی از ساختمان داده ها

۸۴

۷.۳ درخت قرمز - سیاه Red-Black

یک درخت قرمز-سیاه به صورت زیر می باشد:^۳

۱.۷.۳ خواص درخت قرمز - سیاه

- هر گره یا قرمز و یا سیاه است .
- هر برگ nil سیاه است .
- دو فرزند یک گره قرمز ، سیاه هستند . (در یک گره قرمز، فرزند قرمز نمی تواند باشد)
- هر مسیر ساده از یک گره به برگ فرزند (نه لزوماً فرزند مستقیم) شامل تعداد یکسانی گره سیاه است .
- ریشه درخت سیاه است . (این شرط از شروط اساسی نمی باشد)

مانند مثال زیر:

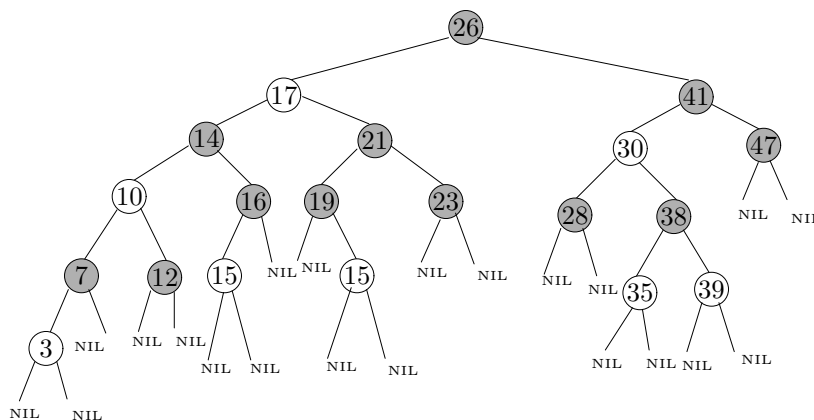

^۳ مطالب این قسمت برگرفته از جزوه دکتر محمد قدسی می باشد.

۲.۷.۳ تعاریف و قضایای ابتدایی

$Black-Height(x)$: بنا بر تعریف $Black-Height(x)$ یا $bh(X)$ برابر است با تعداد گره های سیاه از x تا یک برگ فرزند^۴.
 $uncle(x)$:

```
if parent[x]=right[parent[parent[x]]] then
    uncle[x]:=left[parent[parent[x]]]
else uncle[x]:=right[parent[parent[x]]]
```

قضیه ۱: حداکثر ارتفاع یک درخت RB که دارای n گره داخلی است، برابر $2 \log_2^{(n+1)}$ است.

اثبات: برای اثبات قضیه فوق ابتدا نشان می دهیم که یک زیر درخت به ریشه دلخواه x حداقل دارای $2^{bh(x)} - 1$ گره داخلی است. برای اثبات از استقرا بر روی ارتفاع گره داخلی x در درخت استفاده می شود.
 پایه استقراء:

اگر ارتفاع x صفر باشد، x حتماً برگ و در نتیجه nil است. بنابراین زیر درخت به ریشه x حداقل $2^{bh(x)} - 1$ یعنی $2^0 - 1 = 0$ گره داخلی دارد.
 گام استقرا ئی:

گره داخلی x را در نظر بگیرید. $bh(x)$ عددی مثبت می باشد و x دارای دو فرزند می باشد. هر کدام از فرزندان بر حسب آنکه قرمز باشند یا سیاه، $Black-Height$ آنها برابر $bh(x)$ یا $bh(x)-1$ خواهد بود. به علت آنکه هر فرزند x ارتفاعی کمتر از خود x دارد می توانیم با استفاده از فرض استقرا نتیجه بگیریم که هر زیر درخت به ریشه یک فرزند x حداقل $2^{bh(x)-1} - 1$ گره داخلی دارد. بنابراین زیر درخت به ریشه x حداقل $2^{bh(x)} - 1 = 2^{bh(x)-1} - 1 + 2^{bh(x)-1} - 1 + 1 = 2^{bh(x)} - 1$ گره داخلی خواهد داشت.

از طرف دیگر می دانیم که در درخت به ارتفاع h حداقل نیمی از گره ها (بدون در نظر داشتن ریشه) بر روی هر مسیر ساده از ریشه به برگ، سیاه هستند. زیرا در غیر این صورت خاصیت ۳ از خواص درخت نقض خواهد شد. در نتیجه $Black-Height$ ریشه حداقل $\frac{h}{2}$ خواهد بود.

$$n \geq 2^{\frac{h}{2}} - 1 \implies 2^{\frac{h}{2}} \leq n + 1 \implies h \leq 2 \log_2^{(n+1)}$$

نتیجه: ارتفاع درخت RB، $O(\log n)$ است.

^۴ رنگ خود x بی تأثیر است و آنرا نمی شماریم.

بنیاد شمس

فصل ۳. یادآوری برخی از ساختمان داده ها

۸۶

۳.۷.۳ دوران

برای بازیابی خواص درخت RB بعد از عملیات درج و حذف در بعضی شرایط مجبور خواهیم شد که رنگ بعضی از گره ها را عوض کنیم یا تغییراتی در ساختار اشاره گره ها اعمال نماییم. به همین منظور دو عمل دوران (راستگرد و چپگرد) تعریف می نماییم. با توجه به شکل زیر واضح است که این دو عمل هیچ اشکالی در خواص یک درخت دودویی ایجاد نخواهد کرد.

نکته: هنگامی که یک دوران چپگرد انجام می شود فرض می نماییم که فرزند راست گره مورد نظر nil نباشد. واضح است که دوران از $O(1)$ باشد زیرا تنها اشاره گره ها در اثر یک دوران تغییر می نمایند و سایر اجزا بدون تغییر می ماند.

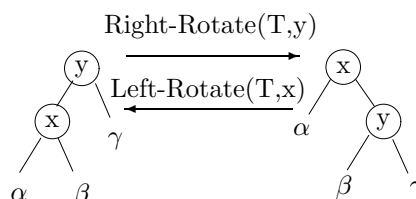

Left-Rotate(T,x)

1. $y \leftarrow \text{right}[x]$ // SET y
2. $\text{right}[x] \leftarrow \text{left}[y]$ // Turn y's left subtree into x's right subtree
3. if $\text{left}[y] \neq \text{NIL}$ then
4. $p[\text{left}[y]] \leftarrow x$
5. $p[y] \leftarrow p[x]$ // Link x's parent to y
6. if $p[x] = \text{Nil}$ then
7. $\text{root}[T] \leftarrow y$
8. else if $x = \text{left}[p[x]]$ then
9. $\text{left}[p[x]] \leftarrow y$
10. else $\text{right}[p[x]] \leftarrow y$
11. $\text{left}[y] \leftarrow x$ // Put x on y's left
12. $p[x] \leftarrow y$

۴.۷.۳ درج

بر اساس درج در درخت دودویی x را درج می نماییم برای این کار x را قرمز می نماییم ، واضح است که bh^5 برای تمام گره ها ثابت می ماند . اگر پدر x سیاه باشد درج به پایان می رسد اما اگر پدر x قرمز باشد به سراغ $y = \text{uncle}[x]$ می رویم . در قسمت بعدی ایده اصلی اینست که در هر مرحله با حفظ خاصیت ۴ مربوط به درخت RB اشکال موجود که مربوط به عدم برقراری خاصیت ۳ می باشد را برای ارتفاع فعلی درخت حل نماییم و مشکل را به ارتفاعات بالاتر ارسال نماییم و این کار را برای سطوح بالاتر آنقدر ادامه دهیم تا به ریشه برسیم یا شرط سیاه بودن پدر x برقرار شود و به انتها برسیم . معلوم می باشد که درخت تنها زمانی که پدر x قرمز است به تصحیح نیاز دارد.

بر حسب آنکه $\text{Parent}[x]$ فرزند چپ یا راست $\text{Parent}[\text{Parent}[x]]$ است شش حالت متفاوت رخ می دهد که سه حالت دیگر با سه حالت زیر متقارن است ۶:

حالت اول : y قرمز است .

حالت دوم : y سیاه و x فرزند راست پدرش است .

حالت سوم : y سیاه و x فرزند چپ پدرش است .

نکته : در پایان اجرای RB-insert برای حفظ خاصیت ۵ ریشه درخت سیاه می

شود .

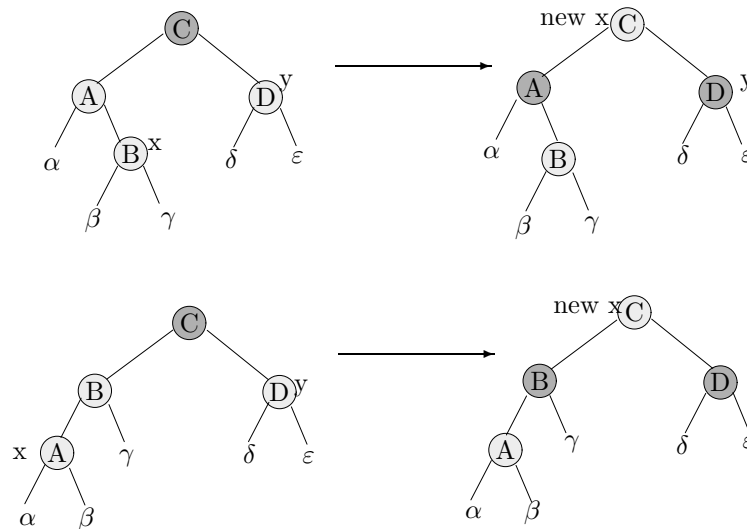

حالت اول

۵ Black-Height

۶ این حالات بر اساس رنگ $y = \text{uncle}[x]$ تعیین می شود

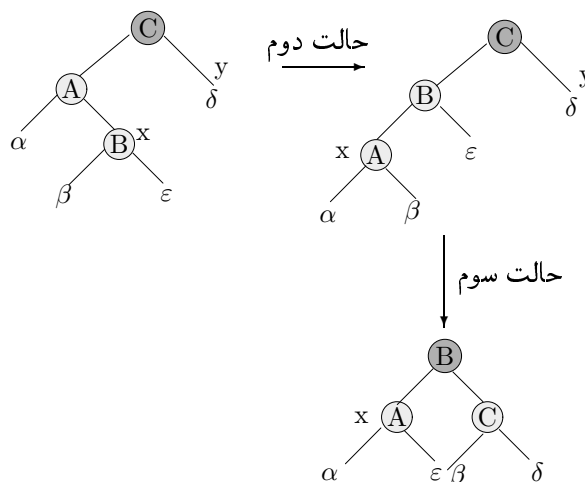

RB-Insert(T, x)

1. Tree-Insert(T, x)
2. $\text{color}[x] \leftarrow \text{RED}$
3. while $x \neq \text{root}[T]$ and $\text{color}[p[x]] = \text{RED}$ do
4. if $p[x] = \text{left}[p[p[x]]]$ then
5. $y \leftarrow \text{right}[p[p[x]]]$
6. if $\text{color}[y] = \text{RED}$ then
7. $\text{color}[p[x]] \leftarrow \text{BLACK}$ // Case 1
8. $\text{color}[y] \leftarrow \text{BLACK}$ // Case 1
9. $\text{color}[p[p[x]]] \leftarrow \text{RED}$ // Case 1
10. $x \leftarrow p[p[x]]$ // Case 1
11. else if $x = \text{right}[p[x]]$ then
12. $x \leftarrow p[x]$ // Case 2
13. LEFT-Rotate(T, x) // Case 2
14. $\text{color}[p[x]] \leftarrow \text{BLACK}$ // Case 3
15. $\text{color}[p[x]] \leftarrow \text{RED}$ // Case 3
16. RIGHT-Rotate($T, p[p[x]]$) // Case 3
17. else (same as then clause with "right" and "left" exchanged)
18. $\text{color}[\text{root}[t]] \leftarrow \text{BLACK}$

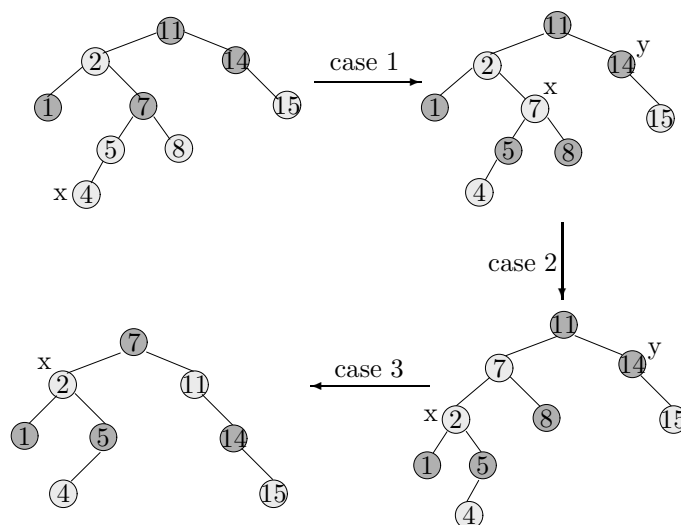

درج یک گره

۵.۷.۳ حذف

برای ساده سازی شرایط مرزی در پیاده سازی RB-Delete یک گره حفاظتی به نام $nil[T]$ برای درخت T تعریف می نماییم. این گره حاوی همان مولفه هایی است که در گره های معمولی درخت وجود دارد. مولفه رنگ این شیء سیاه می باشد و سایر مولفه ها می توانند مقادیر دلخواه بگیرند.

با استفاده از این شیء حفاظتی می توانیم با یک فرزند nil مانند یک گره معمولی درخت که پدرش x می باشد رفتار نماییم (استفاده مولفه Parent مربوط به این شیء حفاظتی در فراخوانی RB-Delete-Fixup و اولین اجرای حلقه while می باشد). بنابراین باید در درخت RB تمام اشاره گرهای nil را به $nil[T]$ اشاره دهیم (در این مرحله، مولفه Parent متناظر با این شیء هنوز مقدار خاص و قابل استفاده ای در خود ندارد).

برای حذف یک عنصر ابتدا به روشی مانند حذف از درخت دودوئی جستجو، عنصر مورد نظر را حذف و سپس درخت را تصحیح می نماییم. باید دقت نماییم که شبه دستورات مربوط به حذف از درخت RB با همتای خود در درخت جستجوی دودوئی دقیقاً یکسان نیست چون در درخت RB اشاره گرهای nil به $nil[T]$ اشاره می

بنیاد شمس

۹۰

فصل ۳. یادآوری برخی از ساختمان داده ها

نماید و همچنین مولفه $Parent[x]$ در خط ۷ بدون هیچ شرطی مقداردهی می شود . زیرا در صورتی هم که x یک برگ nil باشد، $nil[T].Parent$ مقدار خواهد گرفت . علاوه بر دو تغییر ذکر شده ، در صورتی که رنگ y سیاه باشد ، درخت در خطوط ۱۶ و ۱۷ با فراخوانی $RB-Delete-Fixup$ تصحیح می شود تا خاصیت ۴ در درخت RB بازیابی شود .

نکته : اگر $RB-Delete$ با گره z بر روی درخت T فراخوانی شود یا خود آن گره حذف می شود یا عنصر بعدی (Successor) آن حذف می شود . در حالت دوم دستور $Key[z]:=Key[Succ(z)]$ نیز اجرا خواهد شد .
قرارداد : گره حذف شده را y می نامیم .

اگر y سیاه باشد ، حذف از آن موجب می شود مسیری که در گذشته از y عبور می کرده ، یک گره سیاه کمتر از سایر مسیرها داشته باشد و این باعث از بین رفتن خاصیت ۴ در درخت می شود . ما می توانیم این مشکل را با فرض اینکه بتوانیم گره x (که در حقیقت فرزند چپ یا راست گره y قبل از حذف شدن y بوده است) را یک بار اضافه تر سیاه کنیم ، حل نماییم . یعنی عبور از گره x به معنای عبور از دو گره سیاه باشد . بنابراین زمانی که گره y را حذف می کنیم رنگ آن را به فرزندش یعنی x می فرستیم . تنها مشکل این است که امکان دارد x دوبار سیاه شده باشد . (خودش از قبل سیاه باشد) و این باعث از بین رفتن خاصیت ۱ در درخت می شود . هدف ما این است که یک رنگ سیاه اضافی را به طرف ارتفاعات بالاتر در درخت بفرستیم تا به یکی از حالت های زیر برسیم :

الف) x به یک گره قرمز اشاره نماید که در این حالت ما آن را سیاه می نماییم .

ب) x به ریشه اشاره کند که در این حالت ، سیاه اضافی را می توان دور انداخت .

پ) با دوران های مناسب و رنگ آمیزی مجدد بتوان خاصیت ۱ را احیا نمود .

اگر در یک مرحله موفق نشویم که به یکی از سه وضعیت بالا برسیم ممکن است با ۴ حالت متفاوت روبه رو شویم (در حقیقت بر حسب اینکه x فرزند چپ یا راست باشد ۸ وضعیت دو به دو متقارن به وجود می آید .) قراردادها :

• در هر مرحله x گره ای است که دو برچسب سیاه دارد .

• $w=sibling(x)$ خواهد بود .

• گره های تیره رنگ سیاه ، گره های خاکستری قرمز و گره های خاکستری روشن نمایانگر گره با رنگ نامعلوم است مانند c, c' .

بنیاد شمس

۹۱

۷.۳. درخت قرمز - سیاه RED-BLACK

حالت هایی که ممکن است به وجود آید به صورت زیر است :

(۱) قرمز است (بنابراین فرزندان سیاه دارد)

(۲) و دو فرزندش سیاه است .

(۳) سیاه و فرزند چپ آن قرمز و فرزند راست آن سیاه است .

(۴) سیاه و فرزند راست آن قرمز است .

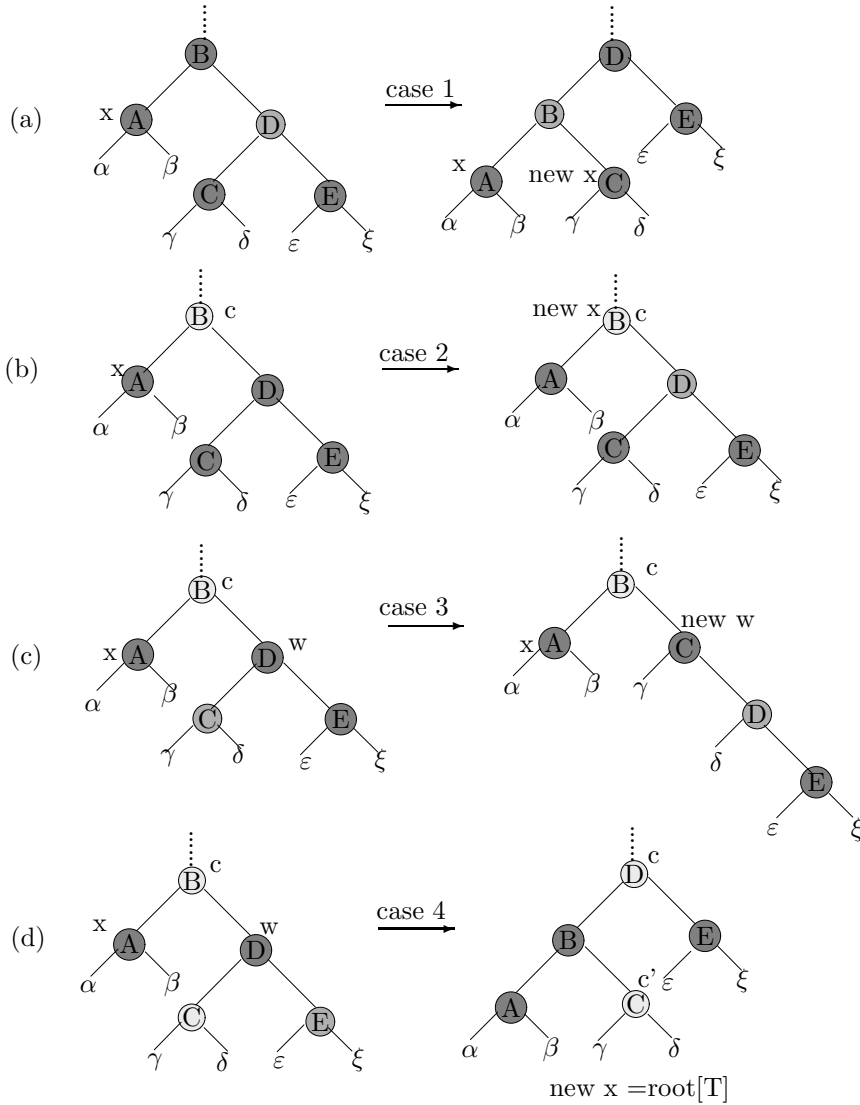

بنیاد شمس

- (۱) حالت اول : حالت ۱ با تعویض رنگ گره های D و B با یکدیگر و انجام دوران چپ گرد به یکی از حالت های ۲ و یا ۳ یا ۴ تبدیل می شود .
- (۲) حالت دوم : رنگ سیاه اضافی که با اشاره گر x نمایش داده شده است با قرمز کردن D و اشاره دادن x به B به یک ارتفاع بالاتر منتقل می شود . اگر از طریق حالت اول وارد حالت ۲ شده باشیم چون c قرمز است حلقه به پایان خواهد رسید .
- (۳) حالت سوم : حالت ۳ با تعویض رنگ گره های C و D و انجام یک دوران راستگرد به حالت ۴ تبدیل می شود .
- (۴) در حالت ۴ رنگ سیاه اضافی که با x نمایش داده شده است را می توان با عوض کردن چند رنگ و یک دوران چپ گرد بدون آنکه به خواص درخت لطمه زد حذف نمود و حلقه در این مرحله به پایان می رسد .
- زمان این الگوریتم هم از $O(\lg n)$ است .

RB-Delete(T,z)

1. if $\text{left}[z]=\text{nil}[T]$ or $\text{right}[z]=\text{nil}[T]$ then
2. $y \leftarrow z$
3. else $y \leftarrow \text{Tree-Successor}(z)$
4. if $\text{left}[y] \neq \text{nil}[T]$ then
5. $x \leftarrow \text{left}[y]$
6. else $x \leftarrow \text{right}[y]$
7. $p[x] \leftarrow p[y]$
8. if $p[y] = \text{nil}[T]$ then
9. $\text{root}[T] \leftarrow x$
10. else if $y = \text{left}[p[y]]$ then
11. $\text{left}[p[y]] \leftarrow x$
12. else $\text{right}[p[y]] \leftarrow x$
13. if $y \neq z$ then
14. $\text{key}[z] \leftarrow \text{key}[y]$
15. // if y has other fields , copy them , too
16. if $\text{color}[y] = \text{BLACK}$ then

17. RB-Delete-Fixup(T,x)
18. return y

RB-Delete-Fixup(T,x)

1. while $x \neq \text{root}[T]$ and $\text{color}[x] = \text{BLACK}$ do
2. if($x = \text{left}[p[x]]$) then
3. $w \leftarrow \text{right}[p[x]]$
4. if($\text{color}[w] = \text{RED}$) then
5. $\text{color}[w] \leftarrow \text{BLACK}$ //case1
6. $\text{color}[p[x]] \leftarrow \text{RED}$ //case1
7. LEFT-Rotate(T,p[x]) //case1
8. $w \leftarrow \text{right}[p[x]]$ //case1
9. if($\text{color}[\text{left}[w]] = \text{BLACK}$ and $\text{color}[\text{right}[w]] = \text{BLACK}$) then //case1
10. $\text{color}[w] = \text{RED}$ //case2
11. $x \leftarrow p[x]$ //case2
12. else if $\text{color}[\text{right}[w]] = \text{BLACK}$ then
13. $\text{color}[\text{left}[w]] = \text{BLACK}$ //case3
14. $\text{color}[w] \leftarrow \text{RED}$ //case3
15. RIGHT-Rotate(T,w) //case3
16. $w \leftarrow \text{right}[p[x]]$ //case3
17. $\text{color}[w] \leftarrow \text{color}[p[x]]$ //case4
18. $\text{color}[p[x]] \leftarrow \text{BLACK}$ //case4
19. $\text{color}[\text{right}[w]] \leftarrow \text{BLACK}$ //case4
20. LEFT-Rotate(T,p[x]) //case4
21. $x \leftarrow \text{root}[T]$ //case4
22. else(same as then clause with "right" and "left" exchanged)
23. $\text{color}[x] \leftarrow \text{BLACK}$

بنیاد شمس

۹۴

فصل ۳. یادآوری برخی از ساختمان داده ها

۸.۳ مجموعه های مجزا (Disjoin sets)

دو مجموعه A و B را هرگاه اشتراک آن دو تهی باشد مجزا می نامند. ساده ترین نوع داده ای برای پیاده سازی مجموعه n عضوی که باشماره های ۱ و ۲ و ... و n برچسب خورده اند استفاده از آرایه است.

بایک آرایه به سادگی می توان عناصر مجموعه ۱ و ۲ و ... و n را که به دسته های مجزا افزاشده اند نمایش داد. برای این منظور هر زیر مجموعه را با نام عنصر می نیمم آن مشخص نموده و علاوه بر آن عنصر پدر را برابر با همین عنصر می نیمم قرار می دهیم. در ابتدا نیز آرایه set را با مقادیر اندیس های آن مقداردهی می نمایم.

```
set={1, 2, 3, 4, 5, 6, 7, 8, 9, 10}
```

```
set
```

1	2	3	4	5	6	7	8	9	10
---	---	---	---	---	---	---	---	---	----

```
1 2 3 4 5 6 7 8 9 10
```

```
1={1, 5}    2={2, 4, 7, 10}    3={3, 6, 8, 9}
```

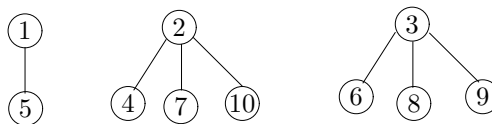

سپس برای هر عنصر عدد گره پدرش را در آرایه set قرار می دهیم.

```
set
```

1	2	3	2	1	3	2	3	3	2
---	---	---	---	---	---	---	---	---	---

```
1 2 3 4 5 6 7 8 9 10
```

```
function find1(x)
```

```
{ find the lable of the set containing x}
```

```
return set[x]
```

تابع find1 برچسب مجموعه ای که x در آن قرار دارد را بر می گرداند. این الگوریتم از $\theta(1)$ است.

تابع merge1 دو مجموعه ای که شامل a و b هستند را با هم ادغام می نماید. زمان این تابع از $\theta(n)$ است.

```
function merge1(a,b)
  {merge the sets labled a and b }
    i←min(a,b)
    j←max(a,b)
  fork←1 to n do
    if set[k] = j then set[k]← i
```

حال دو مجموعه را به صورت دیگری ترکیب می نماییم و توابع merge2 و find2 را به صورت زیر تعریف می کنیم :

```
function find2(x)
  r ←x
  while(set[r]≠ r) do
    r←set[r]
  return r
```

```
function merge2(a,b)
  if(a<b) then set[b]← a
  else set[a]← b
```

تابع find2 از $O(n)$ است زیرا در بدترین حالت ارتفاع حداکثر خطی است و تابع merge2 از $\theta(1)$ است که نسبت به الگوریتم قبلی بهینه تر است . در دو درخت قبلی کلید ریشه کلیدی است که برچسب آن کوچکتر است در الگوریتم دوم find دارای زمان بیشتری است پس باید روی ارتفاع کارکرد و از بزرگ شدن آن جلوگیری کرد.

برای این منظور برای هر گره از درخت ارتفاعی در نظر می گیریم و اولویت را ارتفاع قرار می دهیم نه کوچک بودن کلید . در این صورت توابع merge3 و find3 را به صورت زیر تعریف می نماییم :

```
function merge3(a,b)
  if(height[a] = height[b])
```

بنیاد شمس

فصل ۳. یادآوری برخی از ساختمان داده ها

۹۶

```

    set[b] ← a
    height[a] ++
    r ← a
else
if(height[a] > height[b]) then
    set[b] ← a
    r ← a
else
    set[a] ← b
    r ← b
return r

```

```

function find3(x)
    r ← x
    while(set[r] ≠ r) do
        r ← set[r]
    i ← x
    while i ≠ r do
        j ← set[i]
        set[i] ← r
        i ← j
    return r

```

زمان این الگوریتم از $\log n$ نیز کمتر است.

فصل ۴

معرفی روش های مختلف الگوریتم نویسی

۴. انواع روش های برنامه نویسی

از انواع تکنیک های برنامه نویسی می توان به موارد زیر اشاره نمود:

- تکنیک حریصانه
- تکنیک تقسیم و حل
- تکنیک برنامه نویسی پویا
- تکنیک بازگشت به عقب
- تکنیک شاخه و حد
- تکنیک تورنمنت بازی ها
- الگوریتم های احتمالی
- الگوریتم های موازی

۱.۴ الگوریتم های حریصانه (Greedy Algorithms)

این الگوریتم ها اولین دسته و در واقع ساده ترین روش های الگوریتم نویسی هستند. در این روش برای حل همواره سعی می شود راحت ترین و در عین حال پر ارزش ترین راه حل در هر گام انتخاب شود. تکنیک حریصانه در واقع یک روش برای حل مسائل بهینه سازی است. اما نکته حائز اهمیت در این روش آنست که در این روش هرگز دغدغه این موضوع وجود ندارد که انتخاب پر ارزش ترین عنصر ممکن است به جای آنکه به یک حل منجر شود به بیراهه و یا به بن بست منتهی شود.

ساختار یک الگوریتم حریصانه مطابق Control Abstraction زیر است:

```

Function Greedy(C):set //solution set
{ C is a set of candidates }
S ← ∅ { S ⊆ C is a set of solution ,if it is possible }
{ Greedy loop }
While (C ≠ ∅ & not Solutions(S))
  x ← Select(C)
  C ← C \ { x }
  if feasible ( S ∪ { x }) then
    S ← S ∪ { x }
  if (solution(S)) then return S
  else " there are no solutions."

```

S در ابتدای کار در صورت وجود جواب به مجموعه اضافه می شود هر بار که تابع Select یک عنصر از مجموعه C را انتخاب می کند قاعدتاً از مجموعه C حذف می شود. وظیفه تابع feasible اینست که آیا اضافه کردن عنصر از مجموعه C به مجموعه S ممکن است یا خیر. بسته به نوع مسأله توابع Select و feasible , solution قابل تغییر هستند .

۱.۱.۴ الگوریتم فشرده سازی هافمن

یک روش فشرده سازی فایل ها روش هافمن است . در این روش برنامه ورودی نویسه به نویسه دریافت می شود سپس فرکانس هر یک از نویسه های به کار رفته در متن محاسبه می گردد و آن را در جدولی قرار می دهیم با استفاده از فراوانی نویسه ها یک درخت دودویی به شرح زیر بنا می کنیم:

بنیاد شمس

۹۹

۱.۴. الگوریتم های حریصانه (GREEDY ALGORITHMS)

به ازای هر نویسه یک برگ از درخت را می سازیم، سپس دو گره ای که دارای فرکانس کمتری هستند را با هم ترکیب کرده و برای آن دو گره یک گره پدر می سازیم که فرکانس این گره پدر برابر مجموع فرکانس های دو گره سازنده آن است. بین دو گره اخیر و گره هایی که تا بحال به بازی گرفته نشده اند این روند را ادامه می دهیم تا ریشه درخت به دست آید. فرکانس ریشه باید با مجموع فرکانس های برگ ها برابر باشد، حال که درخت ساخته شد برای هر یال درخت یک برجسب صفر یا یک در نظر می گیریم. هر یال سمت راست را برجسب یک و هر یال سمت چپ را برجسب صفر می زنیم. بدین ترتیب در طی مسیری که از سمت ریشه به سمت برگ ها حرکت می کنیم، یک ریشه باینری متناظر با برگ بدست خواهد آمد که آن رشته کد متناظر با آن برگ است.

برای مثال فرض کنید متنی شامل ۷۰۰۰ حرف الفبایی در اختیار داریم از این تعداد ۱۸۰۰ حرف B، ۱۲۰۰ حرف A، ۹۰۰ حرف C، ۱۸۰۰ حرف D، ۱۱۰۰ حرف E و ۲۰۰ حرف M داریم. می خواهیم حداقل تعداد بیت های لازم برای فشرده سازی این متن را به دست آوریم.

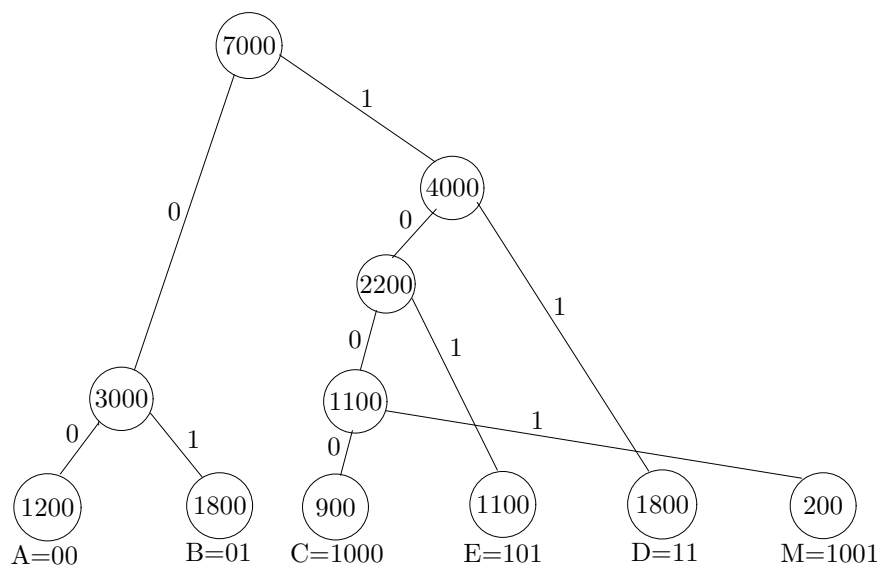

بنیاد شمس

۱۰۰

فصل ۴. معرفی روش های مختلف الگوریتم نویسی

عنصری که فرکانس بالاتری دارد، کد کوچکتری دارد. بدین ترتیب می توان با مقدار کمتری از حافظه، کل اطلاعات را نمایش داد. در این مثال هر کاراکتر در حالت عادی ۸ بیت از حافظه را اشغال می نماید، در حالی که پس از فشردن سازی اگر به جای هر کاراکتر کد دودویی متناظرش را قرار دهیم هر کاراکتر حداکثر ۴ بیت را اشغال می نماید. کل بیت های مصرف شده در این مثال به صورت زیر به دست می آید:

$$2 \times 1200 + 2 \times 1800 + 4 \times 900 + 3 \times 1100 + 2 \times 1800 + 4 \times 200 = 17300$$

که بسیار کمتر از حالت عادی آن یعنی $56000 = 7000 \times 8$ می باشد.

به عنوان مثال می خواهیم رشته DBAD را فشرده نماییم، برای این کار به جای هر کاراکتر معادل آن را قرارداده و کد ۱۱۰۱۰۰۱۱ به دست می آید که معادل یک کاراکتر مثلاً X است و یا به عکس کد ۱۱۰۱۰۰۱۰۰ را داریم می خواهیم بدانیم این کد معادل چه رشته ای می باشد، برای این کار از سمت چپ به راست کد باینری را خوانده و همزمان از ریشه درخت آن را دنبال کرده تا به کاراکتر مورد نظر برسیم. بدین ترتیب رشته ی BAME به دست می آید.

باید توجه داشت که هر کدام از این کد ها به صورت منحصر به فرد به دست می آیند و هر کد کوچکتر پیشوندی از کد بزرگتر نمی باشد.

فرض کنید که n کاراکتر را می خواهیم به روش هافمن کد کنیم در این حالت در بد ترین زمان طول حداکثر نویسه ۱-n خواهد بود. بزرگترین حالت زمانی رخ می دهد که برای عنصر iام فراوانی آن بزرگتر از مجموع فراوانی از عنصر ۱ تا i-۱ام است.

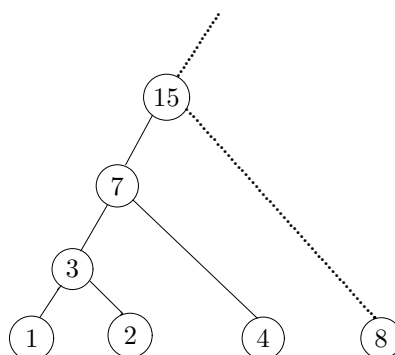

بنیاد شمس

۱۰۱ . ۱.۴ . الگوریتم های حریصانه (GREEDY ALGORITHMS)

۲.۱.۴ الگوریتم های درخت پوشای مینیمال MST

فرض کنید $G = \langle N, A \rangle$ یک گراف همبند غیر جهت دار ساده باشد که مجموعه رئوس آن N و مجموعه یالهای آن A باشد. منظور از یک درخت پوشا از این گراف درختی است که شامل همه رئوس گراف بوده ولی در عین حال شامل برخی از یالهای این گراف است بطوریکه ساختار بدست آمده خود درخت باشد (همبند و فاقد دور).
قضیه :

$T = \langle V, E \rangle$ درخت است اگر و تنها اگر هر یک از گزاره های زیر به تنهایی برقرار باشد:

۱. T فاقد دور باشد، $p = q + 1$ (تعداد رئوس p ، تعداد یال q).

۲. T همبند و $p = q + 1$.

۳. بین هر دو راس متمایز دقیقاً یک مسیر وجود داشته باشد.

۴. همبند و فاقد دور باشد.

با p نقطه در صفحه p^{p-2} درخت نشانه دار (درختی که هر یال آن بر چسب دارد) می توان رسم کرد.

مثال :

گراف زیر چند درخت پوشا دارد؟ (راهنمایی: درخت کامل K_p دارای p^{p-2} درخت پوشا است.)

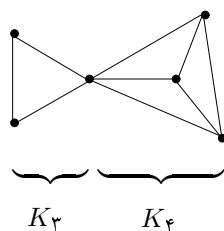

حل:

$$3^{3-2} \times 4^{4-2} = 48$$

حال اگر گراف G با شرایط مذکور گراف وزن دار باشد که هر یک از یالهای آن با عددی نامنفی بر چسب خورده باشد می توان یک درخت پوشای می نیمم از این گراف استخراج کرد منظور از یک درخت پوشای مینیمم (minimum spanning tree)

بنیاد شمس

۱۰۲

فصل ۴. معرفی روش های مختلف الگوریتم نویسی

درختی است که شامل همه رئوس گراف و برخی از یالهای آن است بطوریکه مجموع وزن یالهای آن در بین سایر درخت های پوشا کمینه است .

توجه : هر گراف همبند وزن دار غیر جهت دار ساده حتماً دارای یک درخت پوشای مینیمم است که لزوماً می تواند منحصر به فرد نباشد یعنی اینکه میتواند بیش از این درخت پوشا بدست آید.

به طور کلی چند الگوریتم برای یافتن درخت پوشای مینیمم وجود دارد :

Prim , Kruskal, Boruvka , Sollin

الگوریتم kruskal:

این الگوریتم به شیوه زیر یک درخت پوشای مینیمال را می سازد:
ابتدا یالهای گراف را به ترتیب صعودی مرتب میکند سپس n مجموعه به تعداد عناصر مجموعه رئوس گراف می سازد (فرض بر این است که عناصر مجموعه از 1 تا n برچسب خورده اند) حال حلقه greedy آن قدر تکرار میشود تا $n-1$ یال انتخاب شوند . یالی انتخاب می شود که کمترین وزن ممکن را داشته باشد سپس تابع find برای دو سر این یال فراخوانی میشود یعنی اگر $e=uv$ باشد $find(u)$, $find(v)$ محاسبه می شوند. اگر حاصل این دو برابر نباشد یال مذکور به مجموعه یالهای گراف افزوده میشود هم چنین دو مولفه ای که از $find(u)$, $find(v)$ به دست آمده اند با هم ترکیب می شوند این روند آنقدر ادامه می یابد تا T شامل $n-1$ یال شود.

function kruskal($G = \langle N, A \rangle$: graph, length : $A \rightarrow R^+$): set of edge

sort A by increasing length

initialize n sets , each set containing an element of N

$T \leftarrow \emptyset$

{greedy loop}

repeat

$e \leftarrow \{u, v\}$

$A \leftarrow A \setminus \{e\}$

$u_{comp} \leftarrow find(u)$

$v_{comp} \leftarrow find(v)$

بنیاد شمس

۱۰۳

۱.۴ . الگوریتم های حریصانه (GREEDY ALGORITHMS)

```

if(vcomp ≠ ucomp) then
    T ← T ∪ {e}
    merge(ucomp,vcomp)
until T is containing n-1 elements
return T

```

به عنوان مثال گراف زیر را در نظر بگیرید:

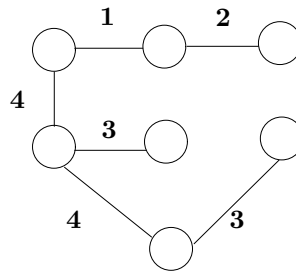
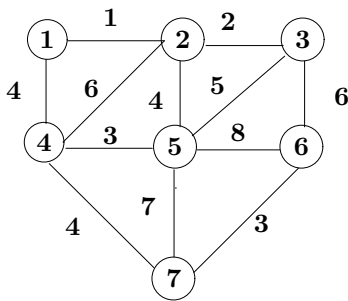

step	T	connected components
initialization	-	{1}{2}{3}{4}{5}{6}{7}
1	{1,2}	{1,2}{3}{4}{5}{6}{7}
2	{2,3}	{1,2,3}{4}{5}{6}{7}
3	{4,5}	{1,2,3}{4,5}{6}{7}
4	{6,7}	{1,2,3}{4,5}{6,7}
5	{1,4}	{1,2,3,4,5}{6,7}
6	{2,5}	reject
7	{4,7}	{1,2,3,4,5,6,7}

در این جا زمان merge,find به اندازه $\log n$ است ، پس با n بار فراخوانی داریم $n \log n$.
 $|A| = a$ تعداد دیالهاست و n تعداد رئوس. از طرفی داریم :

$$(n - 1) \leq a \leq \frac{n(n-1)}{2}$$

$$\Rightarrow \log(n - 1) \leq \log a \leq \log n + \log(n - 1) - \log 2$$

$$\Rightarrow \log n \leq \log a \leq 2 \log n$$

پس $\log a$ هم درجه $\log n$ است پس زمان sort از $O(a \log a)$ خواهد بود.

بنیاد شمس

فصل ۴. معرفی روش های مختلف الگوریتم نویسی

۱۰۴

الگوریتم Prim :

این الگوریتم به شیوه زیر درخت پوشا را می سازد:
ابتدا مجموعه ای به نام B را که شامل یکی از رئوس گراف G است در نظر می گیرد سپس بین تمام یال های گراف که یک سر آنها در B است و سر دیگر آن در B نیست ، یالی را می یابد که کمترین بر چسب را داشته باشد سپس رأس دیگر را به B اضافه می کند. این روند را آنقدر ادامه می دهد تا B برابر مجموعه N یعنی رئوس گراف شود.
اگر این الگوریتم را با ساختمان داده آرایه های دو بعدی (ماتریسی) پیاده سازی نماییم زمان لازم در حد $O(n^2)$ است . اما اگر با یک binary heap پیاده سازی کنیم زمان اجرا $O((a+n)\log n)$ است و اگر با fibonacci heap پیاده سازی نماییم زمان اجرا $O(a+n\log n)$ است . پس تغییر پیاده سازی و ساختمان داده ای زمان اجرا را تغییر می دهد.

function Prim($G = \langle N, A \rangle$:graph,length:A $\rightarrow R^+$):set of edges

$B \leftarrow \{ \text{an arbitrary element of } N \}$

$T \leftarrow \emptyset$

while $B \neq N$ do

$e \leftarrow \{ u,v \}$ such that e is minimum and $u \in B, v \in N \setminus B$

$T \leftarrow \{ e \} \cup T$

$B \leftarrow B \cup \{ v \}$

پیاده سازی از طریق ماتریس مجاورت :

function Prim($L[1..n,1..n]$):set of edges

1. {initialization : only node 1 is in B}

2. $T \leftarrow \phi$ {will contain the edges of the minimum spanning tree}

3. for $i=2$ to n do

4. $\text{nearest}[i] \leftarrow 1$

5. $\text{mindist}[i] \leftarrow L[i,1]$

6. {greedy loop}

7. repeat $n-1$ times

8. $\text{min} \leftarrow \infty$

9. for $j \leftarrow 2$ to n do

10. if $0 \leq \text{mindist}[j] < \text{min}$ Then

۱۰۵ . ۱.۴ . الگوریتم های حریصانه (GREEDY ALGORITHMS)

11. $\min \leftarrow \text{mindist}[j]$
12. $k \leftarrow j$
13. $T = T \cup \{\text{nearest}[k], k\}$
14. $\text{mindist}[k] \leftarrow -1$ {add k to B}
15. for $j \leftarrow 2$ to n do
16. if $L[j, k] < \text{mindist}[j]$ Then
17. $\text{mindist}[j] \leftarrow L[j, k]$
18. $\text{nearest}[j] \leftarrow k$ Return T

پیاده سازی الگوریتم PRIM با heap :

HEAP-PRIM(G)

1. $A \leftarrow \phi$
2. for each $x \in V$ do $\text{key}[x] \leftarrow \infty$
3. $H \leftarrow \text{Build-heap}(\text{key})$
4. select arbitrary vertex v
5. $S \leftarrow \{v\}$
6. Decrease-key($H, v, 0$)
7. Extract-min(H)
8. for each x adjacent to v do
 $\text{decrease-key}(H, x, w(v, x)), \pi[x] \leftarrow v$
9. for $i=1$ to $|V| - 1$ do
10. begin
11. Extract-min(H), let v be the vertex
12. $A \leftarrow A \cup \{(v, \pi[v])\}$
13. $S \leftarrow S \cup \{v\}$
14. for each $x \in V - S$ adjacent to v do
15. if $w(x, v) < \text{key}[x]$ Then
16. Decrease-key($H, x, w(x, v)), \pi[x] \leftarrow v$
17. end
18. return A

آنالیز الگوریتم :

در این الگوریتم heap به دو صورت می تواند پیاده سازی شود. که دو حالت آن و زمان لازم برای آن ها در زیر شرح داده شده است :

• استفاده از binary-heap:

در این حالت تابع Build-heap که برای مایک heap با مقادیر اولیه $key[x]$ می سازد، زمانی برابر $O(|V|)$ می گیرد. تابع Extract-Min کوچکترین مقدار heap را بر می گرداند و آن را از heap خارج می سازد، که در این حالت به دست آوردن کوچکترین مقدار heap از $\Theta(1)$ است، زیرا این مقدار در ریشه قرار دارد، سپس باید این مقدار را برداشته، آخرین عنصر heap را جایگزین آن نماییم و دوباره به یک heap دست پیدا کنیم، که این عملیات از $O(\log|V|)$ می باشد.

تابع Decrease-Key مقدار یک عنصر از heap را با مقدار کوچکتری جایگزین می نماید و سپس دوباره ساختار heap را بازسازی می نماید، که در این حالت این عملیات نیز از $O(\log|V|)$ می باشد.

به این ترتیب زمان کل الگوریتم از $O(|E|\log|V| + |V|\log|V|) = O((|E| + |V|)\log|V|)$ خواهد شد.

• استفاده از fibonacc-heap(amortized):

در این حالت تابع Build-heap همان زمان $O(|V|)$ را می گیرد، تابع Extract-Min نیز همان زمان $O(\log|V|)$ را می گیرد، اما تابع Decrease-Key زمان $O(1)$ را می گیرد.

به این صورت زمان کل الگوریتم از $O(|E| + |V|\log|V|)$ خواهد شد.

اگر گراف مورد نظریک گراف اسپارس باشد، یعنی $|E| = \Theta(|V|)$ ، در آن صورت استفاده از fibonacc-heap کمک چندانی به ما نخواهد کرد زیرا هر دو هیپ زمانی برابر $O(|V|\log|V|)$ را خواهند گرفت.

اگر گراف مورد نظریک گراف متراکم (dense graph) باشد یعنی $|E| = \Theta(|V|^2)$ ، زمان استفاده از binary-heap برابر $O(|V|^2\log|V|)$ و زمان استفاده از fibonacc-heap برابر $O(|V|^2)$ خواهد بود.

بنابراین استفاده از fibonacc-heap زمانی بهتر است که $|E|$ بزرگتر از $|V|$ باشد. و این در حالی است که پیاده سازی این الگوریتم به وسیله ماتریس مجاورت زمانی از $O(|V|^2)$ می گیرد.

بنیاد شمس

۱۰۷

۱.۴ . الگوریتم های حریصانه (GREEDY ALGORITHMS)

الگوریتم Sollin :

این الگوریتم را با مثال زیر شرح می دهیم ، ابتدا تمام رأس ها را بدون یال قرار می چینیم سپس از رأس صفر شروع به مقایسه می نماییم آن که از نظر بر چسب کوچکتر است یک یال را تشکیل می دهد در این صورت سه درخت A ، B و C ، $0, 5, 6, 1, 2, 3, 4$ تشکیل می شود . مسیرهایی که از درخت B به C متصل می شود دارای ارزش های 16 و 18 است و مسیرهایی که درخت A به B و C متصل می شود دارای ارزش 28 و 24 است پس کوتاهترین مسیر 16 است که درخت B را به C متصل می کند و بین 25 و 28 نیز کوتاهترین مسیر 25 است.

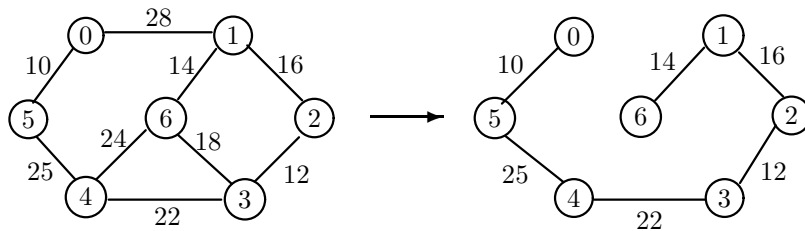

algorithm Sollin(G)

begin

 $F_0 = (v, k);$ $i = 0;$ while there is more than one tree F_j dofor each tree T_j in forest F_j dochoose the minimum weighted edge (u, v) joining somevertex u in T_j to a vertex v in some other tree T_k in forest F_j from the other forest F_{j+i} by joining all T_j and T_k of F_j with tree

convergesponding select edge

 $i++;$

end;

الگوریتم Boruvka :

```

Boruvka( G = (V, E) , w ) {
    initialize each vertex to be its own component ;
    A = { } ; //A holds edges of the MST
    do {
        for ( each component C ) {
            find the lightest edge (u,v) with u in C and v not in C ;
            add { u, v } to A ( unless it is already there ) ;}
        apply DFS to graph H = (V, A) , to compute the new components
    } while (there are 2 or more components) ;
    return A ;} // return final MST edges
BORUVKA(V,E):
F = ( V , ∅ )
while F has more than one component
    choose leader using DFS
    FIND-SAFE-EDGES(V , E)
    for each leader  $\bar{v}$  add safe (  $\bar{v}$  ) to F
FIND-SAFE-EDGES(V, E):
for each leader  $\bar{v}$ 
    safe( $\bar{v}$ ) ← ∞
for each edge (u,v) ∈ E
     $\bar{u}$  ← leader(u)
     $\bar{v}$  ← leader(v)
    if  $\bar{u} \neq \bar{v}$ 
        if (w(u,v) < w( safe(  $\bar{u}$  ) )
            safe (  $\bar{u}$  ) ← (u, v)
        if (w (u,v) < w(safe( $\bar{v}$  ) )
            safe (  $\bar{v}$  ) ← (u, v)

```

بنیاد شمس

۱۰۹ . ۱.۴ الگوریتم های حریصانه (GREEDY ALGORITHMS)

۳.۱.۴ الگوریتم کوله پشتی Knapsack :

فرض کنید که کوله پشتی داریم که وزن W را می تواند تحمل کند. می خواهیم این کوله را با شیء های $1, 2, \dots, n$ پر کنیم. فرض کنید هر یک از شیء ها مانند شیء i ، دارای وزن w_i و ارزش v_i باشد. هدف آنست که برای پر کردن کوله پشتی به بیشترین ارزش ممکن دست یابیم برای این منظور می توان از هر شیء یک واحد یا صفر واحد و یا کسری از واحد انتخاب کرد. در نتیجه:

$$\sum x_i w_i \leq W, \quad x_i \in [0, 1]$$

انتخاب ها با ارزش نسبت مستقیم دارند و ما می خواهیم به $\max [\sum x_i v_i]$ برسیم. ابتدا نسبت $\frac{v_i}{w_i}$ را برای تمام اشیاء بدست می آوریم. سپس آنها را به ترتیب نزولی مرتب می کنیم بنابراین از سرلیست یکی یکی اشیاء را انتخاب می کنیم و در کوله قرار می دهیم. تا جایی که نتوانیم شیء ای را به طور کامل داخل کوله بیندازیم یعنی با انتخاب آن شیء وزن اشیائی که در داخل کوله پشتی ریخته ایم یعنی weight بیشتر از W شود.

در این صورت برای این شیء یعنی شیء k ام به اندازه $x[k] = \frac{W - \text{weight}}{w[k]}$ انتخاب می شود. با انتخاب این شیء وزن قطعات داخل کوله به W خواهد رسید. ارزش آنها نیز \max خواهد شد. زمان این الگوریتم نیز از $O(n \log n)$ است زیرا فقط مرتب سازی داریم.

```
function Knapsack(w[1..n],v[1..n],W):array[1..n]
  for i ← 1 to n do
    x[i] ← 0
  weight ← 0
  {greedy loop}
  while (weight < W) do
    i ← the best remaining object
    if (weight + w[i] ≤ W) then
      x[i] ← 1
      weight ← weight + w[i]
    else
      x[i] ←  $\frac{W - \text{weight}}{w[i]}$ 
      weight ← W
  return x
```

بنیاد شمس

فصل ۴. معرفی روش های مختلف الگوریتم نویسی

۱۱۰

۴.۱.۴ الگوریتم DIJKSTRA :

این الگوریتم الگوریتم مسیریابی است. فرض کنید گرافی جهت دار در اختیار داریم که هر یال آن با عددی نامنفی برچسب خورده است. می خواهیم طول کوتاهترین مسیر از راسی به نام رأس منبع را تا سایر رئوس به دست آوریم. برای این منظور ماتریس وزن گراف را به عنوان ورودی الگوریتم در نظر می گیریم.

```
function Dijkstra(L[1..n,1..n]):array D[2..n]
C ← {2,...,n}  {s=N\C exists only implicitly}
for i ← 2 to n
    D[i] ← L[1,i]
repeat n-2 times
    v ← some element of C minimizing D[v]
    C ← C \ {v}
    for each w ∈ C do
        D[w] ← min(D[w], D[v]+L[v,w])
return D
```

$$L_{ij} = \begin{cases} \text{weight of edge} & (i,j) \in E \\ 0 & i=j \\ \infty & \text{else} \end{cases}$$

مثال :

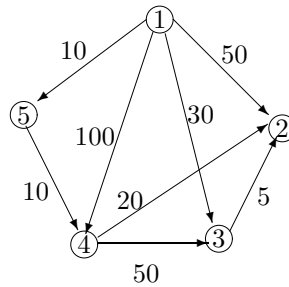

step	v	C	D
initilization	-	2,3,4,5	[50,30,100,10]
1	5	2,3,4	[50,30,20,10]
2	4	2,3	[40,30,20,10]
3	3	2	[35,30,20,10]

بنیاد شمس

۱۱۱ . ۱.۴ الگوریتم های حریصانه (GREEDY ALGORITHMS)

این الگوریتم تنها هزینه عبور از هر یال را می دهد. پس برای اینکه مسیر را داشته باشیم باید آرایه ای دیگر داشته باشیم تا گره های عبوری را در آن بریزیم پس خواهیم داشت :

```
function Dijkstra(L[1..n,1..n]):array D[2..n] , array P[2..n]
C ← {2,...,n} {s=N\C exists only implicitly}
for i ← 2 to n
  D[i] ← L[1,i]
  P[i] ← 0
repeat n-2 times
  v ← some element of C minimizing D[v]
  C ← C \ {v}
  for each w ∈ C do
    if ( D[w] > D[v] + L[v,w] ) then
      D[w] ← D[v] + L[v,w]
      P[w] ← v
return D , P
```

تحلیل زمانی :

زمان ضربی از تعداد مراحل اجراست که برابر است با:

$$(n-2) + (n-3) + \dots + 2 + 1 = \frac{(n-1)(n-2)}{2} \in \theta(n^2)$$

پیدا کردن مسیر:

مسیر را از روی آرایه P به دست می آوریم. برای مثال قبل داریم :

2	3	4	5
3	0	5	0

درایه هایی که صفر هستند بدین معنی هستند که از رأس ۱ به آن رأس مستقیم می رویم و این مسیر خود کوتاه ترین مسیر است. اما درایه های غیر صفر، مثلاً رأس ۴، چون درایه ی ۴ حاوی ۵ است پس برای رفتن به ۴ باید ابتدا به ۵ رویم و اما درایه ی ۵ خود حاوی صفر است پس برای رفتن به ۴ ابتدا از ۱ به ۵ و سپس به ۴ می رویم. زمان اجرای این الگوریتم با پیاده سازی Fibonacci-heap از $O(a+n \log n)$ و با Binary-heap از $O((a+n) \log n)$ است.

۵.۱.۴ الگوریتم های زمان بندی (timetable or scheduling)

یکی از مباحث بسیار مهم در مباحثی چون سیستم عامل و یا بهینه سازی زمان عبارت است از زمان بندی. زمان بندی به مفهوم تقسیم زمان یک server بین چند کار است به طوری که در عین آنکه تمام مشتریان سرویس می گیرند بتوانیم به هدف مورد نظر نیز دست یابیم. اگر هدف minimum کردن زمان مشتریان در صفت است به یک شیوه و اگر هدف بدست آوردن بیشترین سود یا امتیاز است به شیوه دیگر عمل کنیم.

از دید بحث الگوریتمی مسائل زمان بندی یک دسته از مسائل سخت می باشند که با توجه به شرایط آن جوابی مناسب با نوع مسئله بیابیم.

زمان بندی به دو دسته ساده (simple) و مهلت دار (with deadline) تقسیم می شود.

زمان بندی ساده

فرض نماییم یک server داریم که می خواهد به تعداد مشخصی مشتری برای مثال n مشتری سرویس دهد. زمان سرویس هر مشتری از قبل مشخص می باشد. فرض بر این است که مشتری نام زمان سرویسی به اندازه t_i ($1 \leq i \leq n$) را نیاز دارد و در هر زمان server می تواند به یک مشتری سرویس دهد. می خواهیم ببینیم به چه ترتیبی می توان به این مشتریان سرویس دهیم تا زمان سپری شده در سیستم از نقطه نظر مشتریان برای دریافت سرویس کمینه گردد. یعنی اینکه از نگاه مشتریان متوسط زمان تلف شده ی آن ها می نیمم باشد.

$$T_i = t_1 + t_2 + \dots + t_{i-1} + t_i$$

$$\bar{T} = \sum \frac{T_i}{n}$$

برای کمینه شدن \bar{T} لازم و کافی است $\sum T$ کمینه شود.

برای درک بهتر الگوریتمی که می خواهیم بدست آوریم به مثال زیر می پردازیم:

فرض نماییم این server به ۳ مشتری سرویس می دهد. زمان برای مشتری اول ۵، دوم ۱۰ و سوم ۳ است که این ۳ مشتری به ۶ حالت می توانند سرویس بگیرند.

$$1, 2, 3 \implies T = 5 + (5 + 10) + (5 + 10 + 3)$$

$$1, 3, 2 \implies T = 5 + (5 + 3) + (5 + 3 + 10)$$

$$2, 1, 3 \implies T = 10 + (10 + 5) + (10 + 5 + 3)$$

$$2, 3, 1 \implies T = 10 + (10 + 3) + (10 + 3 + 5)$$

$$3, 1, 2 \implies T = 3 + (3 + 5) + (3 + 5 + 10) \checkmark$$

$$3, 2, 1 \implies T = 3 + (3 + 10) + (3 + 10 + 5)$$

بنیاد شمس

۱.۴ . الگوریتم های حریصانه (GREEDY ALGORITHMS) ۱۱۳

در این سیستم برای سرویس مشتریان را بر حسب زمان سرویس به ترتیب صعودی مرتب می نماییم و به ترتیب از ابتدای لیست به آنها سرویس می دهیم و این روند را آنقدر ادامه می دهیم تا تمام کارها سرویسشان را بگیرند. چون تنها زمان مرتب سازی را داریم از $O(n \log n)$ است .

زمان بندی مهلت دار (Scheduling with deadline)

فرض نماییم n کار اجرایی داریم که هر یک به یک واحد زمان برای اجرا نیاز دارند و در هر زمان $(T=1,2,\dots)$ فقط یک کار می تواند انجام شود . کار i سودی به اندازه $g_i \geq 0$ می رساند اگر و تنها اگر این کار را در زمان کمتر مساوی d_i که مهلت آن باشد به اتمام رسیده باشد. می خواهیم بدانیم به چه نحوی باید به این مشتریان سرویس داد تا به بیشترین سود دسترسی یابیم .

مثال :

فرض کنید که چهار مشتری داریم که به ترتیب میزان سود و deadline آنها به شرح زیر است :

i	1	2	3	4
g_i	50	10	15	30
d_i	2	1	2	1

sequence	profit	sequence	profit
1	50	2,1	60
2	10	2,3	25
3	15	3,1	65
4	30	4,1	80 → optimum
1,3	65	4,3	45

دنباله شدنی یا fisible

دنباله ای را fisible گوئیم اگر بتوانیم به ترتیب آنها را اجرا کرد . بنابراین هر مجموعه fisible دارای یک دنباله fisible است. برای مثال مجموعه 2,1 ، fisible است اما دنباله 1,2 ، fisible نمی باشد .

فرض نماییم z مجموعه ای از k شغل باشد و بدون آن که از کلیت مطلب کم شود فرض کنید که کارها با $1, 2, \dots, k$ برچسب خورده اند و به صورت $d_1 \leq d_2 \leq \dots \leq d_k$ باشند. در این صورت z ، fisible است اگر و تنها اگر $1, \dots, k$ ، fisible باشد .

بنیاد شمس

۱۱۴

فصل ۴. معرفی روش های مختلف الگوریتم نویسی

برای رسیدن به بیشترین سود ابتدا شغل ها را براساس سودی که می رسانند به ترتیب نزولی مرتب می کنیم و سپس با به تعویق انداختن deadline آن ها به بیشترین سود دست می یابیم .

```

Function sequence(d[0..n]):k , array[1..k]
array j[0..n]
{The schedule is constructed step by step in the array j ,the variable k
say how many jobs are already in the schedule}
d[0]←j[0]←0 {sentinels}
k← j[1]←1{job 1 is always choosen}
{greedy loop}
for i ← 2 to n do {decreasing order of g}
    r ← k
    while d[j[r]]>MAX(d[i],r) do r ← r-1
    if d[i]> r then
        for m ← k step -1 to r+1 do    j[m+1]←j[m]
        j[r+1]←i
        k ← k+1
return k,j[1..k]

```

برای مثال داریم :

i	1	2	3	4	5	6
g_i	20	15	10	7	5	3
d_i	3	1	1	3	1	3

Initialization:

1					
---	--	--	--	--	--

 ↑
 1 3
 Try 2:

2	1				
---	---	--	--	--	--

 ↑
 Try 3: unchanged
 1 3 3

۱۱۵ . ۱.۴ . الگوریتم های حریصانه (GREEDY ALGORITHMS)

Try 4:

2	1	4			
---	---	---	--	--	--

↑

Try 5: unchanged

Try 6: unchanged

⇒ optimal sequence: 2 , 1 , 4 value=42

زمان اجرای این الگوریتم از $O(n^2)$ است .

الگوریتم دوم زمان بندی با استفاده از Disjoin Set :

این الگوریتم بر اساس ساختمان داده مجموعه مجزا مسأله زمان بندی را انجام می دهد؛ همان طور که قبلاً مشاهده شد تابع find ریشه‌ی درخت را می یابد و تابع merge دو درخت با ریشه های مشخص را با هم ترکیب می کند و آن که کلیدش کمتر است فرزند ریشه‌ی دیگر خواهد شد.

Function sequence2(d[1..n]):k,array[1..k]

array j ,F[0..n]

{initialization}

for i ← 0 to n do

j[i] ← 0

F[i] ← i

initialize set [i]

{greedy loop}

for i ← 1 to n do {decreasing order of g}

k ← find(min(n,d[i]))

m ← F[k]

if m ≠ 0 then

j[m] ← i , l ← find(m-1)

F[k] ← F[l]

merge(k,l)

k ← 0

for i ← 1 to n do

if j[i] > 0 then k ← k+1 , j[k] ← j[i]

return k,j[1..k]

بنیاد شمس

فصل ۴. معرفی روش های مختلف الگوریتم نویسی

۱۱۶

اگر پدر عنصری خودش شد مشخص می شود که آن ریشه است .
برای مثال قبل داریم :

Initilize : $L = \min(6, \max(d, 1)) = 3$

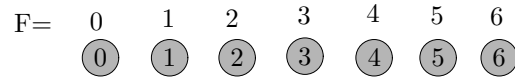

Try 1: $d_1=3$, assign task 1 to position 3

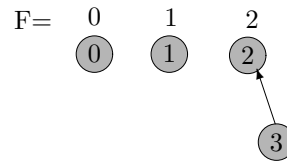

Try 2: $d_2=1$ assign task 2 to position 1

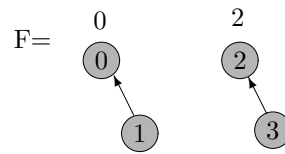

Try 3: $d_3=1$ no free position available since the F value is 0

Try 4: $d_4=3$ assign task 4 to position 2

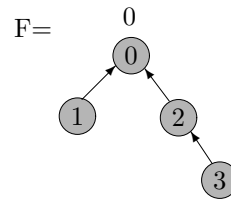

Try 5: $d_5=1$ no free position available

Try 6: $d_6=3$ no free position available

⇒ optimal sequence: 2 , 1 , 4 value=42

زمان اجرای این الگوریتم از $O(n \log n)$ است .

۲.۴ تقسیم و حل (divide and conquer)

D & C تکنیک برنامه نویسی است که در آن مسأله اصلی با استفاده از یک ساختار بازگشتی به زیر مسأله‌هایی تقسیم می‌شود که دقیقاً شبیه مسأله اصلی هستند با این تفاوت که از نظر اندازه کوچکتر یا ساده تر از مسأله اصلی هستند. با حل زیر مسأله‌های به اندازه کافی کوچک و ساده شده و ترکیب آنها با هم می‌توان به یک جواب در صورت امکان برای مسأله اصلی دست یافت. ساختار کلی یک الگوریتم D&C مطابق زیر است:

function DC(x)

if x is sufficiently small or simple then return adhoc(x);

decompose x into smaller instances x_1, x_2, \dots, x_l ;

for $i \leftarrow 1$ to l do $y_i \leftarrow DC(x_i)$;

recombine the y_i 's to obtain a solution y for x;

return y;

۱.۲.۴ ضرب اعداد بزرگ

اگر بخواهیم دو عدد را که عدد بزرگتر n رقمی است در هم ضرب نماییم به طور معمول از $O(n^2)$ می‌باشد. حال اگر به صورت زیر عمل کنیم، چه اتفاقی می‌افتد؟

$$981 \times 1234 = (\underbrace{9}_{w} \times 10^2 + \underbrace{81}_{x}) \times (\underbrace{12}_{y} \times 10^2 + \underbrace{34}_{z}) =$$

$$(w \times 10^2 + x)(y \times 10^2 + z) = wy \times 10^4 + (wz + xy) \times 10^2 + xz$$

باز هم چهار عدد $\frac{n}{4}$ باید با هم جمع شوند. پس داریم:

$$T(n) \leq 4T\left(\frac{n}{4}\right) + \theta(n) \Rightarrow T(n) \in O(n^2)$$

همانطور که ملاحظه می‌فرمایید این الگوریتم نیز از $O(n^2)$ است که زمان را بهتر

نمی‌کند در نتیجه D&C همیشه بهتر نمی‌باشد.

$$(wz + xy) = \underbrace{(w+x)(y+z)}_r - \underbrace{wy}_p - \underbrace{xz}_q = r - p - q$$

$$\Rightarrow wy \times 10^4 + (wz + xy) \times 10^2 + xz = p \times 10^4 + (r - p - q) \times 10^2 + q$$

بنیاد شمس

فصل ۴. معرفی روش های مختلف الگوریتم نویسی

۱۱۸

$$\Rightarrow T(n) \leq 3T\left(\frac{n}{4}\right) + \theta(n) \Rightarrow T(n) \in O(n^{\log_4 3})$$

برای جمع دو عدد $\frac{n}{4}$ رقمی $\frac{n}{4}$ یا $\frac{n}{4}+1$ جمع داریم پس مضربی از $\frac{n}{4}$ است در نتیجه از $\theta(n)$ است.

الگوریتم :

```

large-integer prod(large-integer u , large-integer v)
{
  large-integer x,y,w,z,r,p,q
  int m , n
  n=Maximum(number of digits in u , number of digits in v )
  if(u==0 || v==0)
    return 0
  else if(n ≤ threshold )
    return u×v obtained in usual way
  else
  {
    m=⌊ $\frac{n}{4}$ ⌋
    x=u divide  $10^m$  ;
    y= u rem  $10^m$ 
    w=v divide  $10^m$  ;
    z= v rem  $10^m$ 
    r=prod(x+y,w+z)
    p=prod(x,w)
    q=prod(y,z)
    return  $p \times 10^{2m} + (r-p-q) \times 10^m + q$ 
  }
}

```

۲.۲.۴ الگوریتم merge sort

```

procedure merge-sort (T[1..n])
  if n is sufficiently small then insertion sort(T[1..n])
  else{
    //array u[1 ... ⌊ $\frac{n}{2}$ ⌋ + 1], array v[1 ... ⌈ $\frac{n}{2}$ ⌋ + 1]
    u[1 ... ⌊ $\frac{n}{2}$ ⌋] ← T[1 ... ⌊ $\frac{n}{2}$ ⌋]
    v[1 ... ⌈ $\frac{n}{2}$ ⌋] ← T[⌊ $\frac{n}{2}$ ⌋ + 1 ... n]
    merge-sort(u[1 ... ⌊ $\frac{n}{2}$ ⌋])
    merge-sort(v[1 ... ⌈ $\frac{n}{2}$ ⌋])
    merge(u,v,T)}

```

در حالتی که کوچک باشد احتمال مرتب بودن زیاد است پس از insertion sort استفاده میشود.

```

procedure merge(u[1..m+1],v[1..n+1],T[1..m+n]){
  i,j ← 1
  u[m+1]=v[n+1] ← ∞
  for k ← 1 to m+n Do
    if u[i] < v[j]
      T[k] ← u[i]
      i++
    else
      T[k] ← v[j]
      j++}

```



بنیاد شمس

فصل ۴. معرفی روش های مختلف الگوریتم نویسی

۱۲۰

مثال :

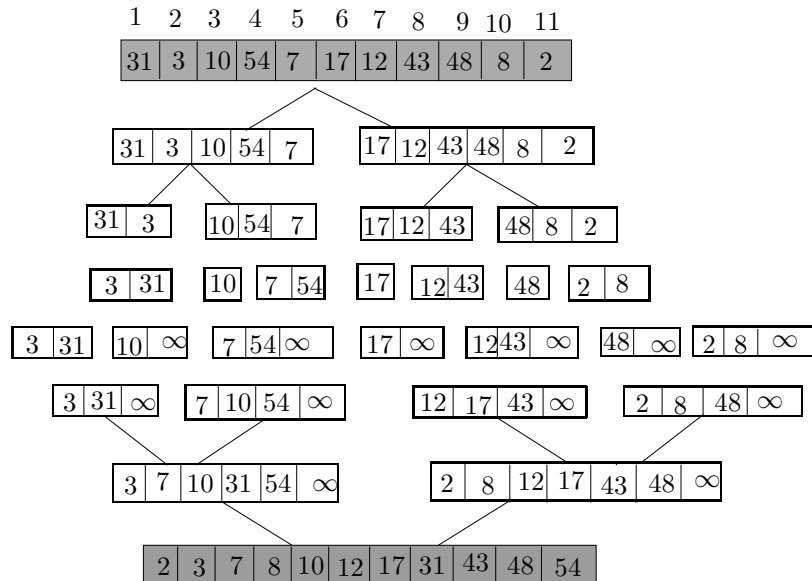
آرایه ی زیر را با این روش مرتب می نمایم :



آنالیز الگوریتم :

$$T(n) = T(\lceil \frac{n}{2} \rceil) + T(\lfloor \frac{n}{2} \rfloor) + \theta(n)$$

$$T(n) = 2T(\frac{n}{2}) + \theta(n)$$

$$\implies T(n) \in O(n \log n)$$

این الگوریتم stable نمی باشد اما اگر عبارت $u[i] < v[j]$ را به عبارت $u[i] \leq v[j]$ تبدیل کنیم stable خواهد بود. همچنین این الگوریتم inplace نمی باشد زیرا از حافظه ی کمکی استفاده می نماید.

۳.۲.۴ الگوریتم Quick Sort

Procedure pivot($T[1..n]$, var L)

{permutes the elements in array $T[i..j]$ and return a value L such that
 at the end, $i \leq L \leq j$, $T[k] < p$ for all $i \leq k < L$, $T[L]=p$ and
 $T[k] > p$ for all $L < k \leq j$, where p is the initial value of $T[i]$ }
 $p \leftarrow T[i]$
 $k \leftarrow i$, $L \leftarrow j+1$
 repeat $k \leftarrow k+1$ until $T[k] > p$ or $k \geq j$
 repeat $L \leftarrow L-1$ until $T[L] \leq p$
 while($k < L$) do
 swap($T[L], T[k]$)
 repeat $k \leftarrow k+1$ until $T[k] > p$
 repeat $L \leftarrow L-1$ until $T[L] \leq p$
 swap($T[i], T[L]$)

procedure quicksort ($T[i..j]$)

{sorts subarray $T[i..j]$ into nondecreasing order}
 if $(j - i)$ is sufficiently small then sort with insertion-sort(T)
 else
 pivot($T[i..j], L$)
 quicksort($T[i..L-1]$)
 quicksort($T[L+1..j]$)

مثال :

i												j
5	1	17	4	48	7	3	9	8	5	25		
1	2	3	4	5	6	7	8	9	10	11		

$p = T[i] = 5$

$k \leftarrow i$

$L \leftarrow j+1$

بنیاد شمس

5	1	17	4	48	7	3	9	8	5	25
---	---	----	---	----	---	---	---	---	---	----



5	1	5	4	48	7	3	9	8	17	25
---	---	---	---	----	---	---	---	---	----	----



5	1	5	4	3	7	48	9	8	17	25
---	---	---	---	---	---	----	---	---	----	----



k از L جلوتر افتاد پس جای عنصر L ام با p عوض می شود.

3	1	5	4	5	7	48	9	8	17	25
---	---	---	---	---	---	----	---	---	----	----



محاسبه زمان اجرای الگوریتم:

- آنالیز بدترین حالت :
از آنجاکه در pivot باید از دو طرف یکی اول و دیگری آخر آرایه حرکت کرد پس همیشه از $\theta(n)$ است .

$$\begin{cases} T(n) = T(n-1) + \theta(n) \\ T(n) = c \quad n \leq n_0 \end{cases} \implies T(n) = \theta(n^2)$$

بدترین حالت زمانی اتفاق می افتد که pivot در هر بار با درجای خود و یا در خانه متقارن یعنی $(n-i+1)$ که i محل فعلی آنست ، قرار گیرد یعنی آنکه یا داده ها صعودی اند و یا نزولی مرتب شده باشند .

- آنالیز الگوریتم در بهترین حالت :
در این الگوریتم بهترین حالت هنگامی اتفاق می افتد که pivot در نقاط میانی باشد ، در این صورت زمان اجرای الگوریتم برابر است با:

$$T(n) \simeq 2T\left(\frac{n}{2}\right) + \theta(n) \implies T(n) = \theta(n \log n)$$

بنیاد شمس

۱۲۳

۲.۴ . تقسیم و حل (DEVIDE AND CONQUER)

مثال :

در گونه ای جدیدی از الگوریتم quick sort ، $2\sqrt{n}+1$ عنصر اول آرایه را با یک الگوریتم مقدماتی مانند insertion sort مرتب می نماییم ، سپس عنصر میانه را به عنوان pivot در نظر می گیریم ، در بدترین حالت زمان اجرای این الگوریتم از چه رابطه بازگشتی به دست می آید؟

حل :

$$\text{عنصر میانه} = \frac{2\sqrt{n} + 1 + 1}{2} = \sqrt{n} + 1$$

پس بدترین زمان آنست که این عنصر در جای خود باقی بماند پس دو دسته عنصر داریم ، یک دسته \sqrt{n} عدد و دسته دوم از $\sqrt{n}+2$ به بعد.

زمان لازم برای مرتب سازی insertion هم $O((2\sqrt{n} + 1)^2) \in O(n)$ است

$$T(n) \leq T(\sqrt{n}) + \overbrace{T(n - \sqrt{n})}^{T(n - (\sqrt{n} + 2))} + \overbrace{\theta(n)}^{\theta(n)} + O(n)$$

• آنالیز الگوریتم در حالت متوسط :

$$\overbrace{1 \dots k}^{k-1} \overbrace{(k+1) \dots n}^{n-k}$$

$$T(n) = T(k-1) + T(n - (k+1) + 1) + \theta(n) =$$

$$\begin{aligned} \frac{1}{n} \sum_{k=1}^n (T(k-1) + T(n-k)) + \theta(n) &= \frac{1}{n} \sum_{k=1}^n T(k-1) + \frac{1}{n} \sum_{k=1}^n T(n-k) \\ &+ \theta(n) = \frac{1}{n} \sum_{k=0}^{n-1} T(k) + \frac{1}{n} \sum_{k=0}^{n-1} T(k') + \theta(n) = \frac{2}{n} \sum_{k=0}^{n-1} T(k) + \theta(n) = \\ &\frac{2}{n} (T(0) + T(1)) + \frac{2}{n} \sum_{k=2}^{n-1} T(k) + \theta(n) = \frac{2}{n} \times a + \frac{2}{n} \sum_{k=2}^{n-1} T(k) + \theta(n) \end{aligned}$$

بنیاد شمس

۱۲۴

فصل ۴. معرفی روش های مختلف الگوریتم نویسی

حال با استقرای ریاضی نشان می دهیم که زمان در حالت متوسط $\theta(n \lg n)$ است. واضح است که اگر $n=2$ باشد زمان الگوریتم ۱ است. از طرفی $\theta(n \lg n) = \theta(2 \lg 2) = 2$ پس گام اول برقرار است. حال فرض کنید برای هر $k < n$ زمان لازم $\theta(k \lg k)$ است، آنگاه

$$\begin{aligned} T(n) &= \frac{2}{n} \times a + \frac{2}{n} \sum_{k=2}^{n-1} T(k) + \theta(n) = \frac{2}{n} a + \frac{2}{n} \sum_{k=2}^{n-1} \theta(k \log k) + \theta(n) \\ &\rightarrow T(n) = \frac{2}{n} \times a + \theta\left(\frac{2}{n} \sum_{k=2}^{n-1} (k \log k)\right) + \theta(n) \\ &= \frac{2}{n} \times a + \theta\left(\frac{2}{n} \int_2^{n-1} x \log x dx\right) + \theta(n) \\ &\rightarrow T(n) = \theta(n \log n) \end{aligned}$$

تمرین:

الگوریتم quick sort را طوری تغییر دهید که k امین کوچکترین عنصر را به دست آوریم.

تمرین:

پیدا کردن میانه ها را با استفاده از یک تغییر در quick sort به دست آورید.

حال می خواهیم k امین کوچکترین عدد را به شیوه زیر بدست آوریم: ابتدا n عنصر را به $\lfloor n/5 \rfloor$ دسته های ۵ تایی تقسیم می کنیم. حداکثر یک دسته ممکن است تعدادی کمتر از ۵ عنصر داشته باشد بنابراین $\lceil n/5 \rceil$ گروه داریم که حداکثر یکی از دسته ها دارای $n \bmod 5$ عنصر است.

سپس عنصر میانه ی هر یک از دسته های ۵ عضوی را با استفاده از الگوریتم insertion sort محاسبه می نماییم. واضح است اگر تعداد عناصر یک دسته زوج باشد عنصر میانه را عنصر کوچکتر فرض می کنیم. با استفاده از یک تابع بازگشتی بنام select میانه های عناصر را بدست می آوریم، با استفاده از یک نسخه توسعه یافته pivot را حول میانه ها یعنی x تقسیم می کنیم. بنابراین فرض کنید که i تعداد عناصر بخش پایین نقطه تقسیم باشد پس $n - i$ تعداد عناصر در بخش بالای نقطه تقسیم باشد. اگر k کوچکتر مساوی i باشد از select به صورت بازگشتی برای

بنیاد شمس

۱۲۵

۲.۴. تقسیم و حل (DEVIDE AND CONQUER)

یافتن k امین عنصر کمینه در بخش پایینی استفاده می کنیم و در غیر این صورت $k - i$ امین عنصر کمینه را در بخش بزرگتر پیدا می نماییم.

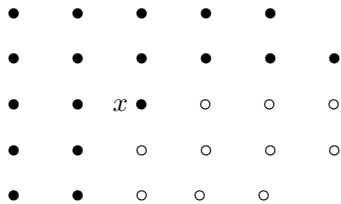

$$\begin{aligned} \text{حداقل تعداد عناصر بزرگتر از } x &: 3 \left(\left\lceil \frac{n}{5} \right\rceil - 2 \right) \geq \frac{2n}{5} - 6 \\ \text{حداکثر تعداد عناصر کوچکتر از } x &: n - \left(\frac{2n}{5} - 6 \right) = \frac{3n}{5} + 6 \end{aligned}$$

برای بررسی زمان الگوریتم باید ذکر شود که برای مرتب سازی دسته های ۵ تایی از insertion sort استفاده می شود که از $O(1)$ است و چون $\lceil n/5 \rceil$ دسته داریم پس از $O(n)$ است و از طرفی دیگر باید میانه میانه هاب دست آید پس $T(\lceil n/5 \rceil)$ است. در بدترین حالت ممکن است که k امین عنصر در یکی از دسته های $\frac{3n}{5} + 6$ یا $\frac{2n}{5} - 6$ رخ دهد زمان دسته بزرگتر را محاسبه می کنیم در کل داریم:

$$\begin{aligned} T(n) &= T(\lceil n/5 \rceil) + T(3n/5 + 6) + O(n) \\ T(n) &\in O(n) \end{aligned}$$

در الگوریتمی ارائه شده به زبان دیگر داریم $2(n/5) - 1$ حداکثر تعداد عناصری است که می توانند در دو طرف میانه ها باشند.

حداکثر تعداد عناصری که می توانند در یک طرف میانه ها باشند:

$$\begin{aligned} \frac{1}{5}((n-1) - 2(\frac{n}{5} - 1)) + 2(\frac{n}{5} - 1) &= \frac{2n}{5} - \frac{2}{5} \\ \implies T(n) &\leq T(\lceil \frac{n}{5} \rceil) + T(\frac{2n}{5} - \frac{2}{5}) + O(n) \end{aligned}$$

بنیاد شمس

فصل ۴. معرفی روش های مختلف الگوریتم نویسی

۱۲۶

۴.۲.۴ الگوریتم استراسن (الگوریتم ضرب ماتریس ها)

فرض کنید دو ماتریس در اختیار داریم از مرتبه توانی از ۲، می خواهیم با روشی سریع تر از ضرب معمولی حاصل ضرب ماتریس ها را محاسبه کنیم. استراسن نشان داد که می توان ضرب ماتریس ها را که در حالت عادی به زمانی به اندازه $\theta(n^3)$ نیاز دارد، به زمانی معادل با $\theta(n^{\log_2 7})$ کاهش داد.

برای این منظور استراسن با بلوکه کردن ماتریس ها توانست ضرب دو ماتریس 2×2 را که در حالت عادی به ۸ ضرب نیاز دارد به ۷ ضرب کاهش دهد. مانند مثال زیر:

$$C = \left(\begin{array}{cc|cc} c_{11} & c_{12} & c_{13} & c_{14} \\ c_{21} & c_{22} & c_{23} & c_{24} \\ \hline c_{31} & c_{32} & c_{33} & c_{34} \\ c_{41} & c_{42} & c_{43} & c_{44} \end{array} \right) = \left(\begin{array}{cc} c'_{11} & c'_{12} \\ c'_{21} & c'_{22} \end{array} \right)$$

حال می خواهیم دو ماتریس $n \times n$ ، A و B را در هم ضرب نماییم:

$$A = \begin{pmatrix} a_{11} & a_{12} \\ a_{21} & a_{22} \end{pmatrix}_{n \times n}, \quad B = \begin{pmatrix} b_{11} & b_{12} \\ b_{21} & b_{22} \end{pmatrix}_{n \times n}, \quad C = A \times B$$

$$m_1 = (a_{21} + a_{22} - a_{11})(b_{22} - b_{12} + b_{11})$$

$$m_2 = a_{11}b_{11}$$

$$m_3 = a_{12}b_{21}$$

$$m_4 = (a_{11} - a_{21})(b_{22} - b_{12})$$

$$m_5 = (a_{21} + a_{22})(b_{12} - b_{11})$$

$$m_6 = (a_{12} - a_{21} + a_{11} - a_{22})b_{22}$$

$$m_7 = a_{22}(b_{11} + b_{22} - b_{12} - b_{21})$$

ماتریس C به صورت زیر به دست می آید:

$$\begin{pmatrix} m_2 + m_3 & m_1 + m_2 + m_5 + m_6 \\ m_1 + m_2 + m_4 - m_7 & m_1 + m_2 + m_4 + m_5 \end{pmatrix}$$

بنابراین ۷ عمل ضرب و ۱۸ عمل جمع برای ماتریس های $\frac{n}{2} \times \frac{n}{2}$ نیاز داریم. پس خواهیم داشت:

$$T(n) = 7T\left(\frac{n}{2}\right) + 18\left(\frac{n}{2}\right)^2$$

$$18\left(\frac{n}{2}\right)^2 \in O(n^{\log_2 7 - \epsilon}) \implies T(n) \in O(n^{\log_2 7})$$

چون ممکن است بعضی از درایه ها صفر شوند به جای θ از O استفاده نمودیم.

بنیاد شمس

۱۲۷

۲.۴. تقسیم و حل (DEVIDE AND CONQUER)

تمرین:

می خواهیم به روش استراسن ضرب دو ماتریس از مرتبه ۲۴ را انجام دهیم. حداقل تعداد ضرب چقدر است؟

$$T(24) = 7T(12) = 7^2T(6) = 7^3T(3) = 7^3 \times 3^3$$

مثال:

می خواهیم الگوریتمی را که کمترین تعداد ضرب های لازم برای محاسبه a^n را به ما می دهد به دست آوریم .

$$a^n = \begin{cases} (a^{\frac{n}{2}})^2 & \text{زوج } n \\ a \times a^{n-1} & \text{فرد } n \\ a & n = 1 \end{cases}$$

حل : $T(n)$ را برابر تعداد ضرب ها می گیریم . بنابراین داریم :

$$T(n) = \begin{cases} T(\frac{n}{2}) + 1 & \text{زوج } n \\ T(n-1) + 1 & \text{فرد } n \\ 0 & n = 1 \end{cases}$$

$$\Rightarrow T(n) = \begin{cases} T(\lfloor \frac{n}{2} \rfloor) + 1 & \text{زوج } n \\ T(n-1) + 1 = T(\frac{n-1}{2}) + 2 = T(\lfloor \frac{n}{2} \rfloor) + 2 & \text{فرد } n \\ 0 & n = 1 \end{cases}$$

$$\Rightarrow T(n) = T(\lfloor \frac{n}{2} \rfloor) + \theta(1) \quad , \theta(1) = \theta(n^{\log_2 1} (\log n)^0)$$

$$\Rightarrow T(n) = \theta(\log n)$$

بنیاد شمس

فصل ۴. معرفی روش های مختلف الگوریتم نویسی

۱۲۸

۳.۴ برنامه نویسی پویا Dynamic Programming

برنامه نویسی پویا یک روش نوشتن الگوریتم هاست که در آن مسأله اصلی را با استفاده از یک فرمول بازگشتی حل می نماییم یعنی در ابتدا برای مسأله یک ضابطه بازگشتی می یابیم. سپس با استفاده از یک حافظه سعی بر آن داریم که در ابتدا مسأله را برای مقادیر اولیه حل کنیم سپس با ترکیب حل های مقدماتی تر حل مسأله را در حالت بالاتر دنبال می نماییم. این روند را تا آنجا ادامه می دهیم که به پاسخی برای مسأله اصلی دست یابیم. روش DP از آنجا ابداع گردیده است که بتواند راه حل های تکراری را که ممکن است در روش D&C به وجود آید را حذف نماید. در این جا راه حل راه حلی Bottom - Up است.

۱.۳.۴ محاسبه $\binom{n}{k}$:

$$\binom{n}{k} = \begin{cases} 1 & k = 0 \text{ or } k = n \\ \binom{n-1}{k} + \binom{n-1}{k-1} & \text{else} \end{cases}$$

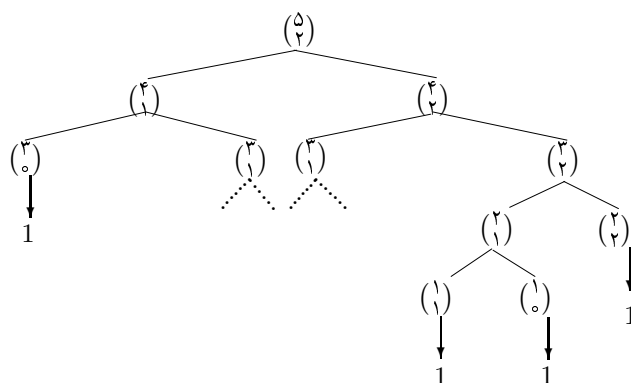

تعداد جمع های یکی از $\binom{n}{k}$ کمتر است یعنی حداقل زمان لازم برای این الگوریتم $\Omega(\binom{n}{k})$ است.

$$T(n,k) = \begin{cases} 0 & k = 0 \text{ or } k = n \\ T(n-1,k) + T(n-1,k-1) + 1 & \text{else} \end{cases}$$

بنیاد شمس

۱۲۹

۳.۴ . برنامه نویسی پویا DYNAMIC PROGRAMMING

$$g(n, k) = T(n, k) + ۱: \text{فرض}$$

$$g(n, k) = \begin{cases} ۱ & k = ۰ \text{ or } k = n \\ g(n-۱, k) + g(n-۱, k-۱) & \text{else} \end{cases}$$

$$\begin{aligned} g(n, k) &= T(n-۱, k) + T(n-۱, k-۱) + ۱ + ۱ = (T(n-۱, k) + ۱) + \\ &(T(n-۱, k-۱) + ۱) = g(n-۱, k) + g(n-۱, k-۱) \Rightarrow g(n, k) = \binom{n}{k} \\ \Rightarrow T(n, k) &= \binom{n}{k} - ۱ \end{aligned}$$

به طور کلی داریم :

$$T(n, k) = \begin{cases} ۱-l & k = ۰ \text{ or } k = n \\ T(n-۱, k) + T(n-۱, k-۱) + l & \text{else} \end{cases}$$

برای $۱-l \geq ۰$ جواب معادله بازگشتی $T(n, k) = \binom{n}{k} - l$ است .
 برای محاسبه این ترکیب با استفاده از برنامه نویسی دینامیک به طریق زیر عمل
 می کنیم:
 برداری به نام c در نظر می گیریم و می دانیم:

$$c[n, k] = c[n-1, k-1] + c[n-1, k]$$

پس کافی است جدول زیر را تشکیل دهیم .

c	0	1	2	.	.	.	k-1	k
0	1							
1	1	→ 1						
2	1	→ 2	→ 1					
3	1	→ 3	→ 3					
.	.							
.	.							
.	.							
.	.							
n-1	1					$c[n-1, k-1]$	→	$c[n-1, k]$
n	1							$c[n, k]$

پس زمان محاسبه از $\theta(nk)$ خواهد بود ، زیرا n سطر و k ستون داریم .

بنیاد شمس

فصل ۴. معرفی روش های مختلف الگوریتم نویسی

۱۳۰

۲.۳.۴ مسأله خرد کردن پول ها

می خواهیم N واحد پول را توسط سکه های d_1, d_2, \dots, d_n واحدی خرد کنیم. فرض بر این است که از هر سکه به اندازه کافی موجود است. می خواهیم بدانیم به چه ترتیبی می توانیم این N واحد پول را خرد کنیم به طوری که از کمترین تعداد سکه ها استفاده کنیم.

برای حل این مسأله تعریف می کنیم $c[i,j]$ را حداقل تعداد سکه لازم برای خرد کردن j واحد پول توسط سکه های d_1, \dots, d_i واحدی.

$$c[i,j] = \begin{cases} 0 & j=0 \\ \infty & i=1, j < d_1 \\ 1+c[1, j-d_1] & i=1, j \geq d_1 \\ c[i-1, j] & i > 1, j < d_i \\ \min\{c[i-1, j], 1+c[i, j-d_i]\} & i > 1, j \geq d_i \end{cases}$$

به عنوان مثال ۸ واحد پول به صورت زیر خرد می گردد:

amount	0	1	2	3	4	5	6	7	8
$d_1=1$	0	1	2	3	4	5	6	7	8
$d_2=4$	0	1	2	3	1	2	3	4	2
$d_3=6$	0	1	2	3	1	2	1	2	2

الگوریتم:

Function coins(N,n)

{array d[1..n] specifies the coin, in example there are 1,4,6 units}

array d[1..n]

array C[0..n,0..N]

for $i \leftarrow 1$ to n do

$C[i,0] \leftarrow 0$

for $i \leftarrow 1$ to n do

for $j \leftarrow 1$ to N do

if ($i=1$ and $j < d[1]$) then $C[i,j] \leftarrow \infty$

else if ($i=1$ and $j \geq d[1]$) then $C[i,j] \leftarrow 1+C[1,j-d[1]]$

else if ($i > 1$ and $j < d[i]$) then $C[i,j] \leftarrow C[i-1,j]$

else $C[i,j] \leftarrow \min\{C[i-1,j], 1+C[i,j-d[i]]\}$

زمان از $\theta((N+1)n)$ است، زیرا n سطر و $N+1$ ستون داریم.

۳.۳.۴ مسأله کوله پشتی $\{0, 1\}$

فرض کنید کوله پشتی داریم که وزن W را می تواند تحمل کند . می خواهیم آن را با اشیای $1, 2, \dots, n$ پر کنیم . وزن شی i ام w_i و ارزش آن v_i می باشد. برای پر کردن آن هر بار می توان آن شی را انتخاب کرد یا نکرد (حالت کسری نداریم). بنابراین باید $\sum x_i w_i \leq W$ و $\max(\sum x_i v_i)$ را داشته باشیم که در آن $x_i \in \{0, 1\}$.
 برای حل تعریف می کنیم $v[i, j]$ حداکثر ارزشی که یک کوله پشتی با وزن قابل تحمل j می تواند با اشیای $1, 2, \dots, i$ داشته باشد. بنابراین داریم :

$$V[i, j] = \begin{cases} 0 & j=0, \forall i \\ -\infty \text{ or } 0 & i=1, 0 < j < w_1 \\ V_1 & i=1, j \geq w_1 \\ V[i-1, j] & i > 1, 0 < j < w_i \\ \max\{V[i-1, j], V_i + V[i-1, j-w_i]\} & i > 1, j \geq w_i \end{cases}$$

به مثال زیر دقت نمایید:

weight	unit	0	1	2	3	4	5	6	7	8	9	10	11
$w_1=1$	$v_1=1$	0	1	1	1	1	1	1	1	1	1	1	1
$w_2=2$	$v_2=6$	0	1	6	7	7	7	7	7	7	7	7	7
$w_3=5$	$v_3=6$	0	1	6	7	7	18	19	24	25	25	25	25
$w_4=6$	$v_4=22$	0	1	6	7	7	18	22	24	28	29	29	40
$w_5=7$	$v_5=28$	0	1	6	7	7	18	22	28	29	34	35	40

همان طور که مشاهده می شود زمان از $\theta((W + 1)n)$ است .

۴.۳.۴ الگوریتم Floyd :

این الگوریتم هزینه کوتاه ترین مسیر بین هر دو راس متمایز از یک گراف جهت دار وزن دار را که وزن هر یال آن نامنفی است محاسبه می کند.

Function Floyd ($L[1..n, 1..n]$): array $D[1..n, 1..n]$

$D \leftarrow L$

for $k \leftarrow 1$ to n do

 for $i \leftarrow 1$ to n do

 for $j \leftarrow 1$ to n do

$D[i, j] \leftarrow \min(D[i, j], D[i, k] + D[k, j])$

return D

بنیاد شمس

فصل ۴. معرفی روش های مختلف الگوریتم نویسی

۱۳۲

زمان این الگوریتم از $\theta(n^3)$ است. برای گرفتن مسیری می توان از آرایه کمکی P استفاده نمود:

Function Floyd (L[1..n,1..n]):array D[1..n,1..n],array P[1..n,1..n]

D ← L

P ← ∅

for k ← 1 to n do

 for i ← 1 to n do

 for j ← 1 to n do

 if D[i,j] > D[i,k]+D[k,j]

 D[i,j] ← D[i,k]+D[k,j]

 P[i,j] ← k

return D , P

به مثال زیر دقت نمایید:

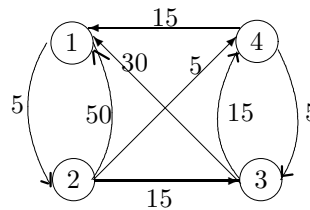

$$D_0 = L = \begin{pmatrix} 0 & 5 & \infty & \infty \\ 5 & 0 & 15 & 5 \\ 30 & \infty & 0 & 15 \\ 15 & \infty & 5 & 0 \end{pmatrix}$$

$$D_1 = \begin{pmatrix} 0 & 5 & \infty & \infty \\ 5 & 0 & 15 & 5 \\ 30 & 35 & 0 & 15 \\ 15 & 20 & 5 & 0 \end{pmatrix}$$

$$D_2 = \begin{pmatrix} 0 & 5 & 20 & 10 \\ 5 & 0 & 15 & 5 \\ 30 & 35 & 0 & 15 \\ 15 & 20 & 5 & 0 \end{pmatrix}$$

$$D_3 = \begin{pmatrix} 0 & 5 & 20 & 10 \\ 45 & 0 & 15 & 5 \\ 30 & 35 & 0 & 15 \\ 15 & 20 & 5 & 0 \end{pmatrix}$$

$$D_4 = \begin{pmatrix} 0 & 5 & 15 & 10 \\ 20 & 0 & 10 & 5 \\ 30 & 35 & 0 & 15 \\ 15 & 20 & 5 & 0 \end{pmatrix}$$

$$P = \begin{pmatrix} 0 & 0 & 4 & 2 \\ 4 & 0 & 4 & 0 \\ 0 & 1 & 0 & 0 \\ 0 & 1 & 0 & 0 \end{pmatrix}$$

تمرین : اگر وزن یال های گراف منفی باشد چه مشکلی می تواند ایجاد کند؟

تمرین : تمرین بالا را در مورد الگوریتم Dijkstra بررسی نمایید ؟

بنیاد شمس

۱۳۳

۳.۴ . برنامه نویسی پویا DYNAMIC PROGRAMMING

۵.۳.۴ ضرب زنجیره‌ای ماتریس‌ها (chained matrix multiplication)

n ماتریس A_1, A_2, \dots, A_n مفروض هستند. هر ماتریس A_i از مرتبه $d_{i-1} \times d_i$ می باشد. می خواهیم حاصل $A = A_1 A_2 \dots A_n$ را محاسبه نماییم به طوری که این ضرب در کمترین زمان ممکن اتفاق افتد. بدیهی است برای این کار ماتریس‌ها باید به گونه ای پرانتزگذاری شوند که تعداد ضربهای آنها کمینه شود.

برای این منظور ماتریس $M = (m_{ij})_{n \times n}$ را چنان می سازیم که m_{ij} حداقل تعداد ضرب لازم برای محاسبه ضرب $A_i A_{i+1} \dots A_j$ باشد.

$m_{ii} = 0$ تعداد ضرب لازم در محاسبه A_i

$m_{i,i+1} = d_{i-1} d_i$ تعداد ضرب لازم در محاسبه $A_i A_{i+1}$

می دانیم در ضرب ماتریس‌ها روابط زیر را داریم :

$$A = (a_{ij})_{p \times q} \quad B = (b_{ij})_{q \times r} \quad C = (c_{ij})_{p \times r} = AB$$

$$\Rightarrow c_{ij} = \sum_{k=1}^q a_{ik} b_{kj}$$

for $i=1$ to p do

for $j=1$ to r do $\in \theta(pqr)$

for $k=1$ to q do

$$c_{ij} = c_{ij} + a_{ik} b_{kj}$$

بنابراین داریم :

$$(A_i A_{i+1} \dots A_k)(A_{k+1} \dots A_j)$$

$$m_{ij} = \begin{cases} 0 & i=j \\ \min_{i \leq k \leq j-1} \{m_{ik} + m_{k+1,j} + d_{i-1} d_k d_j\} & j > i, i=1,2,\dots,n-1 \end{cases}$$

با تغییر متغیر زیر داریم :

$$m_{i,i+s} = \begin{cases} 0 & s=0, i=1,\dots,n \\ \min_{i \leq k \leq i+s-1} \{m_{ik} + m_{k+1,i+s} + d_{i-1} d_k d_{i+s}\} & i=1,2,\dots,n-s, \\ & 1 \leq s \leq n-1 \end{cases}$$

بنیاد شمس

فصل ۴. معرفی روش های مختلف الگوریتم نویسی

۱۳۴

الگوریتم :

```
int minmult(int n,const int d[ ],index p[ ][ ]){
    index i,j,k,diagonal;
    int M[1..n][1..n]
    for (i=1;i ≤ n;i++){
        M[i][i]=0;
        for (diagonal=1;diagonal ≤ n-1;diagonal++){
            for (i=1;i ≤ n-diagonal;i++){
                j ← i+diagonal
                m[i][j] = min_{i ≤ k ≤ j-1} {m[i][k] + m[k+1][j] + d[i-1]d[k]d[j]}
                p[i][j]=a value of k that gave the minimum
            }
        }
    }
    return M[1][n];}
```

زمان اجرای الگوریتم به صورت زیر است :

$$\sum_{s=1}^{n-1} s(n-s) = \Theta(n^3)$$

مثال: در ماتریس های زیر حداقل تعداد ضرب ها را بدست آورید.

$$A_1 = A_{13 \times 5} \quad A_2 = B_{5 \times 89} \quad A_3 = C_{89 \times 3} \quad A_4 = D_{3 \times 34}$$

$$s=0 \Rightarrow \begin{cases} m_{11} = 0 \\ m_{22} = 0 \\ m_{33} = 0 \\ m_{44} = 0 \end{cases}$$

$$s=1 \Rightarrow \begin{cases} m_{12} = d_0 d_1 d_2 = 13 \times 5 \times 89 = 5785 \\ m_{23} = d_1 d_2 d_3 = 5 \times 89 \times 3 = 1335 \\ m_{34} = d_2 d_3 d_4 = 89 \times 3 \times 34 = 9078 \end{cases}$$

$$s=2 \Rightarrow \begin{cases} m_{13} = \{m_{11} + m_{23} + 13 \times 5 \times 3, m_{12} + m_{23} + 13 \times 89 \times 3\} \\ = \min\{1530, 9256\} = 1530 \\ m_{24} = 1845 \end{cases}$$

$$s=3 \Rightarrow \begin{cases} m_{14} = \min\{m_{11} + m_{24} + d_o d_1 d_4, m_{12} + m_{34} + d_o d_2 d_4, m_{13} + \\ m_{44} + d_o d_3 d_4\} = 2856 \end{cases}$$

۶.۳.۴ درخت جستجوی دودویی بهینه

فرض کنید که n کلید در اختیار داریم که می خواهیم این n کلید را روی یک درخت جستجوی دودویی قرار دهیم. هر یک از این کلید ها دارای احتمال معینی برای دسترسی می باشند. کلید ها به ترتیب صعودی مرتب شده اند. (کلید منحصر به فرد است) فرض بر این است که احتمال دسترسی به کلید i ام p_i می باشد. واضح است که $\sum_{i=1}^n p_i = 1$ می خواهیم بررسی نماییم که به چه ترتیبی این n کلید را به یک درخت جستجوی دودویی تبدیل نماییم تا متوسط هزینه دسترسی به گره ها می نیمم باشد.

برای مثال فرض کنید که جدول شماره کلید ها و احتمال دسترسی به آنها مطابق

زیر باشد:

node	6	12	18	20	27	34	35
probability	0.2	0.25	0.05	0.1	0.05	0.3	0.05

یکی از حالاتی که می توان یک درخت جستجوی دودویی داشت شکل زیر است. می خواهیم متوسط هزینه دسترسی به مجموع گره ها را بیابیم. پس متغیر تصادفی تعداد مقایسه ها برای دسترسی می باشد.

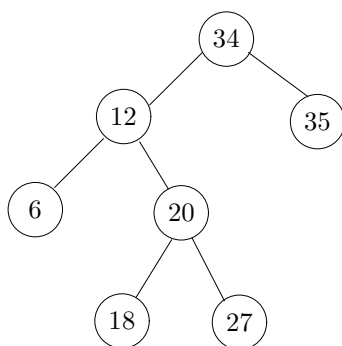

$$1 \times 0.3 + 2 \times 0.25 + 2 \times 0.05 + 3 \times 0.2 + 3 \times 0.1 + 4 \times 0.05 + 4 \times 0.05 = 2.2$$

بنیاد شمس

فصل ۴. معرفی روش های مختلف الگوریتم نویسی

۱۳۶

متوسط هزینه دسترسی به تمام گره ها برابر $\sum_{i=1}^n p_i(\text{depth}(c_i) + 1)$ می باشد ، حال اگر درخت به صورت زیر باشد مقدار دیگری به دست خواهد آمد.

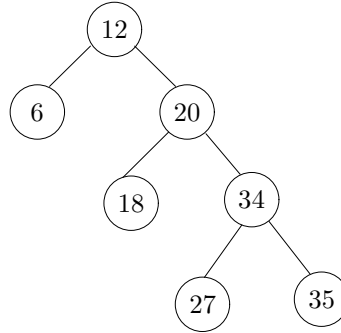

$$1 \times 0.25 + 2 \times 0.2 + 2 \times 0.1 + 3 \times 0.05 + 3 \times 0.3 + 4 \times 0.05 + 4 \times 0.05 = 2.3$$

راه دینامیک برای حل مسئله :

فرض کنید c_{ij} حداقل هزینه برای دسترسی به گره های c_i, c_{i+1}, \dots, c_j باشند. بنابراین c_{1n} جواب مسأله است . یک گره داریم که در ریشه است.

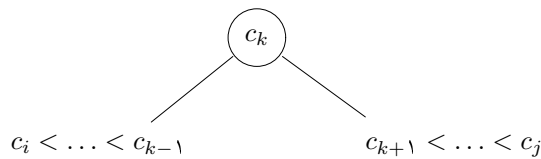

$$1) i = j \Rightarrow c_{ii} = p_i$$

$$2) j > i \Rightarrow c_i < \dots < c_{k-1} < c_k < c_{k+1} < \dots < c_j$$

هزینه برای ریشه های سمت چپ c_k برابر $c_{i,k-1}$ است و هزینه برای سمت راست $c_{k+1,j}$ است. پس وقتی که ریشه c_k را داریم یک احتمال از تمام فرزندان c_k به مجموع اضافه می شود. برای خود ریشه نیز p_k است .

$$c_{i,k-1} + c_{k+1,j} + p_k + p_i + \dots + p_{k-1} + p_{k+1} + \dots + p_j = c_{i,k-1} + c_{k+1,j} + \sum_{t=i}^j p_t$$

بنیاد شمس

۱۳۷

۳.۴ . برنامه نویسی پویا DYNAMIC PROGRAMMING

$$\Rightarrow c_{ij} = \min_{i \leq k \leq j} \{c_{ik-1} + c_{k+1j}\} + \sum_{t=i}^j p_t$$

تعریف می نمایم $j = s + i$ پس داریم :

$$c_{i,i+s} = \begin{cases} p_i & s = 0, i = 1, \dots, n \\ \min_{i \leq k \leq i+s} \{c_{i,k-1} + c_{k+1,i+s}\} + \sum_{t=i}^{i+s} p_t & 1 \leq s \leq n-1 \\ & , 1 \leq i \leq n-s \end{cases}$$

کد این برنامه شبیه ضرب زنجیره ای ماتریس ها است.

و برای زمان اجرا نیز داریم: $\sum_{s=1}^{n-1} (n-s)(s+1) = \theta(n^3)$.

مثال :

فرض کنید ۴ کلید زیر را در اختیار داریم:

Don	Isabelle	Rulph	Wally
key[1]	key[2]	key[3]	key[4]
$p_1 = \frac{3}{8}$	$p_2 = \frac{3}{8}$	$p_3 = \frac{1}{8}$	$p_4 = \frac{1}{8}$

C	1	2	3	4
1	$\frac{3}{8}$	$\frac{9}{8}$	$\frac{11}{8}$	$\frac{5}{4}$
2		$\frac{3}{8}$	$\frac{6}{8}$	1
3			$\frac{1}{8}$	$\frac{3}{8}$
4				$\frac{1}{8}$

P	1	2	3	4
1	1	1	2	2
2		2	2	2
3			3	3
4				4

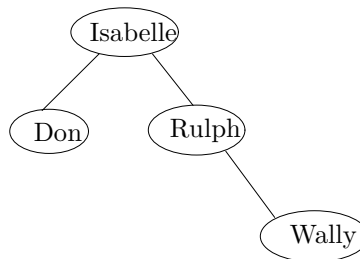

P ماتریس مسیر است .

۷.۳.۴ بزرگترین زیررشته مشترک

فرض کنید $X = x_1x_2 \dots x_n$, $Y = y_1y_2 \dots y_n$ دو رشته باشند. می خواهیم بزرگترین زیررشته مشترک بین این دو را بیابیم. منظور از یک زیررشته از یک رشته، رشته ای است که از حذف هیچ یا یک یا چند حرف از آن رشته بدست آمده باشد. حل دینامیک:

تعریف می نماییم $X_i = x_1x_2 \dots x_i$, $Y_j = y_1y_2 \dots y_j$.

LCS=Longest Common Subsequence

$$LCS[X_i, Y_j] = \begin{cases} \circ & i = \circ \text{ or } j = \circ \\ \wedge + LCS[X_{i-1}, Y_{j-1}] & x_i = y_j, i \neq \circ, j \neq \circ \\ \text{Max}\{LCS[X_{i-1}, Y_j], LCS[X_i, Y_{j-1}]\} & x_i \neq y_j, i \neq \circ, j \neq \circ \end{cases}$$

LCS-length(X,Y)

```

1  m ← length(X)
2  n ← length(Y)
3  for i ← 1 to m do
4      c[i,0] ← 0
5  for j ← 0 to n do
6      c[0,j] ← 0
7  for i ← 1 to m do
8      for j ← 1 to n do
9          if (xi = yj) then
10             c[i,j] ← c[i-1,j-1] + 1
11             b[i,j] ← "↖"
12         else if (c[i-1,j] ≥ c[i,j-1]) then
13             c[i,j] ← c[i-1,j]
14             b[i,j] ← "↑"
15         else
16             c[i,j] ← c[i,j-1]
17             b[i,j] ← "←"
18  return c and b //θ(nm)
```

```

Print-LCS(b,X,i,j)
1 if i=0 or j=0 then
2   return
3 if b[i,j]="↖" then
4   Print-LCS(b,X,i-1,j-1)
5   Print xi
6 if b[i,j]="↑" then
7   Print-LCS(b,X,i-1,j)
8 else Print-LCS(b,X,i,j-1) //O(n + m)

```

باید توجه نمود که این جواب منحصر به فرد نمی باشد. برای به دست آوردن زیر رشته مشترک باید جهت فلش ها را دنبال نماییم.
مثال :

X=ABCB DAB Y=BDCABA LCS=BCBA

	j	0	1	2	3	4	5	6
i		y_j	B	D	C	A	B	A
0	x_i	0	0	0	0	0	0	0
1	A	0	↑ 0	↑ 0	↑ 0	↖ 1	← 1	↖ 1
2	B	0	↖ 1	← 1	← 1	↑ 1	↖ 2	← 2
3	C	0	↑ 1	↑ 1	↖ 2	← 2	↑ 2	↑ 2
4	B	0	↖ 1	↑ 1	↑ 2	↑ 2	↖ 3	← 3
5	D	0	↑ 1	↖ 2	↑ 2	↑ 2	↑ 3	↑ 3
6	A	0	↑ 1	↑ 2	↑ 2	↖ 3	↑ 3	↖ 4
7	B	0	↖ 1	↑ 2	↑ 2	↑ 3	↖ 4	↑ 4

بنیاد شمس

فصل ۴. معرفی روش های مختلف الگوریتم نویسی

۱۴۰

۸.۳.۴ مسأله ی مسابقات جهانی

دو تیم A و B آنقدر مسابقه می دهند تا یکی از دو تیم به n پیروزی دست یابد در آن صورت این تیم می تواند به مرحله ی بعد مسابقات راه یابد. بدیهی است که این دو تیم باید حداقل n و حداکثر $2n - 1$ بازی داشته باشند (حالت تساوی وجود ندارد). اگر احتمال برد تیم A در هر بازی p و احتمال شکست A در نتیجه برد B برابر q باشد و فرض کنیم که هر بازی به شکل مستقل از بازی دیگر صورت می گیرد چنانچه $p(i, j)$ احتمال برد A باشد مشروط بر اینکه تیم A به i پیروزی و تیم B به j پیروزی نیاز داشته باشد.

• رابطه ی احتمالی $p(i, j)$ به شکل بازگشتی زیر است :

$$\begin{cases} p(i, j) = p * p(i - 1, j) + q * p(i, j - 1) , & i \geq 1, j \geq 1 \\ p(0, j) = 1 & \forall j \geq 1 \\ p(i, 0) = 0 & \forall i \geq 1 \end{cases}$$

• حل به روش Divide and conquer :

```
function p(i,j){
    if i=0 then return 1
    else if j=0 then return 0
    else return p*p(i-1,j)+q*p(i,j-1)
};
```

حال می خواهیم تعداد جمع های لازم برای محاسبه ی $p(n, n)$ را بیابیم و رابطه ی بازگشتی زیر را برای تعداد جمع ها داریم :

$$\begin{cases} g(i, j) = g(i - 1, j) + g(i, j - 1) + 1 \\ g(i, 0) = g(0, j) = 0 \end{cases}$$

با تغییر متغیر $h(i + j, j) = g(i, j)$ رابطه ی بالا به صورت زیر در می آید:

$$\begin{cases} h(i + j, j) = h(i + j - 1, j) + h(i + j - 1, j - 1) + 1 \\ h(i + 0, 0) = h(0 + j, j) = 0 \end{cases}$$

با استفاده از فرمول پاسکال تعداد جمع های به کار رفته $1 - \binom{i+j}{j}$ خواهد بود. ما می دانیم که تعداد ضرب ها در رابطه ی بازگشتی مورد بررسی دو برابر تعداد

بنیاد شمس

۳.۴ . برنامه نویسی پویا DYNAMIC PROGRAMMING ۱۴۱

جمع هاست . پس برای محاسبه ی $p(n, n)$ به تعداد $2 - \binom{2n}{n}$ ضرب انجام می شود. و در نتیجه کد بالا دارای زمانی در حد $\Omega(\binom{2n}{n})$ است، که بزرگتر از $\frac{2^n}{\sqrt{n+1}}$ می باشد. پس استفاده از این روش کارآمد نیست .

• حل به روش Dynamic programming :

```
function series(n,p){
    array p[0..n,0..n]
    q = 1 - p
    { fill from topleft to diagonal }
    for s = 1 to n do
        p[0,s] = 1 , p[s,0] = 0
        for k = 1 to s - 1 do
            p[k,s - k] = p * p[k - 1,s - k] + q * p[k,s - k - 1]
        { fill from below diagonal to bottomright }
    for s = 1 to n do
        for k = 0 to n - s do
            p[s + k,n - k] = p * p[s + k - 1,n - k] + q * p[s + k,n - k - 1]
        return p[ n , n ]};
```

به این ترتیب پیچیدگی زمانی از $\theta(n^2)$ شد که بسیار بهینه تر از روش قبل است .

$$\begin{array}{c}
 \begin{matrix} 0 & 1 & 2 & 3 & 4 & \dots & n \end{matrix} \\
 \left(\begin{array}{c}
 0 \left(\begin{array}{c} 0 \\ \cdot \\ \cdot \\ \cdot \\ 0 \end{array} \right) \\
 1 \left(\begin{array}{c} 0 \\ \cdot \\ \cdot \\ \cdot \\ 0 \end{array} \right) \\
 2 \left(\begin{array}{c} 0 \\ \cdot \\ \cdot \\ \cdot \\ 0 \end{array} \right) \\
 3 \left(\begin{array}{c} 0 \\ \cdot \\ \cdot \\ \cdot \\ 0 \end{array} \right) \\
 \vdots \\
 \vdots \\
 \vdots \\
 n \left(\begin{array}{c} 0 \\ \cdot \\ \cdot \\ \cdot \\ 0 \end{array} \right)
 \end{array} \right)
 \end{array}$$

۹.۳.۴ مسأله فروشنده دوره گرد

فرض کنید یک فروشنده دوره گرد می خواهد به n شهر برود و برگردد به طوری که کمترین هزینه مسیر را داشته باشد یعنی از هر به شهر دیگر یک مسیر با هزینه مشخص وجود دارد.

حل: در اینجا گراف جهت دار با n راس را توسط آرایه دو بعدی W نشان می دهیم در آن صورت $W[i][j]$ نشان دهنده طول یال بین راس i و j است. $minlength$. نشان دهنده توربینه است، P آرایه دو بعدی است که سطرهای آن از 1 تا n است و ستون آن توسط زیر مجموعه های $V - v_1$ اندیس گذاری شده است. $P[i][A]$ اندیس نخستین راس پس از v_i روی کوتاه ترین مسیر از v_i به v_1 است که از همه رئوس A دقیقاً یکبار می گذرد.

```
void travel(int n,const number W,index P,number & minlength)
```

```
{
    index i,j,k;
    number D[1..n][subset of V-{v1}];
    for (i=2 ; i ≤ n;i++)
        D[i][∅]=W[i][1];
    for(k=1;k≤n-2;k++)
        for(all subset A ⊆ V -{v1}containing k vertices)
            for (i such that i≠1 and vi is not in A){
                D[i][A]=minj:vj∈A(W[i][j]+D[j][A-{vj}]);
                P[i][A]=value of j that gave the minimum ;
            }
    D[1][V-{v1}]=minv2≤j≤n(W[1][j]+D[j][V-{v1,vj}])
    P[1][V-{v1}]=value of j that gave the minimum;
    minlength=D[1][V-{v1}];
}
```

بنیاد شمس

۱۴۳

۴.۴. تورنمنت بازی ها

۴.۴ تورنمنت بازی ها

می خواهیم با استفاده از یک الگوریتم قطعی دومین بزرگترین عنصر را بین n عنصر بیابیم روش تورنمنت از روش جام های حذفی الگو برداری شده است. در این روش برای بدست آوردن قهرمان تیم هابه شیوه زیر عمل می شود:

تیم های موجود به دسته های ۲ تایی تقسیم شده سپس هر دو تیم با هم مسابقه می دهند قهرمان این تیم ها می تواند به دور بعد راه یابد سپس این روند با برگزاری تورنمنت بعدی ادامه می یابد تا آنکه قهرمان قهرمان ها مشخص شود.

مثال:

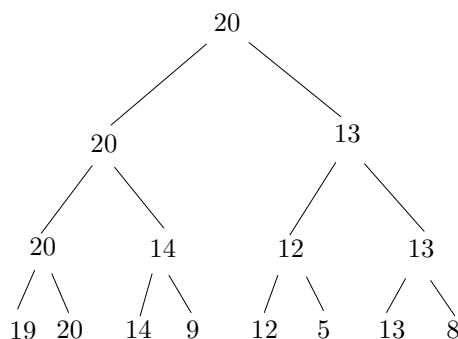

در اینجا اگر تعداد عناصر مضربی از توان ۲ نباشد ارتفاع $\lceil \lg n \rceil$ است. تعداد عناصر $-\infty$ برابر $n - 2^h$ است.

$$n = 2^k : \sum_{i=1}^{\lg n} \frac{n}{2^i} = \frac{\frac{n}{2} (1 - (\frac{1}{2})^{\lg n})}{1 - \frac{1}{2}} = n(1 - \frac{1}{n}) = n - 1$$

این روش برای بدست آوردن ماکزیمم عناصری که تعدادشان توانی از ۲ نباشد نیزیه همان $n-1$ مقایسه نیاز دارد، که فرقی با روش معمولی ندارد اما برای بدست آوردن دومین بزرگترین عنصر مناسب است.

برای بدست آوردن دومین بزرگترین عنصر باید ماکسیمم را در بین بازنده های ریشه (یعنی ۲۰) پیدا نماییم. پس به اندازه ارتفاع درخت، عنصر بازنده به ریشه داریم. پس تعداد مقایسه ها $\lceil \lg n \rceil - 1$ است. پس در کل $n-1 + \lceil \lg n \rceil - 2 = n + \lceil \lg n \rceil - 3$ مقایسه داریم.

بنیاد شمس

۱۴۴

فصل ۴. معرفی روش های مختلف الگوریتم نویسی

تمرین : نشان دهید این تعداد مقایسه حداقل تعداد مقایسه برای بدست آوردن دومین بزرگترین عنصر است .

۵.۴ B &T (Back Tracking)

بازگشت به عقب گرد تکنیک برنامه نویسی است که در آن برای حل یک مسئله از یک گراف جهت دار (درخت جهت دار) استفاده می گردد. یعنی هر نقطه از فضای مسئله را متناظر با یک راس و یا یک یال از یک گراف یا درخت جهت دار در نظر می گیریم . آنچه که در مورد حل مسائل B&T مهم است آنست که بایستی به نکته زیر توجه شود . الف : فاکتور شاخه ب : تابع Promissing

فاکتور شاخه یعنی حداکثر تعداد گره هایی که می توان از یک رأس به عنوان فرزند دسترسی داشت و تابع promissing تابعی است که بررسی می کند که آیا انتخاب گره اخیر شدنی (fisible) است یا خیر . منظور از امکان انتخاب گره اخیر یعنی اینکه با انتخاب این گره تناقض یا تداخلی به وجود خواهد آمد یا خیر . مزیت این روش دادن تمام حالت هاست .

۱.۵.۴ مساله n وزیر

فرض کنید که می خواهیم در یک صفحه شطرنج $n \times n$ ، n وزیر را قرار دهیم به طوری که هیچ دو وزیری یکدیگر را تهدید ننمایند. در اینجا باید چک شود که تداخل وزیرام k و ام اتفاق نیفتد . وزیر از خانه $[i, col[i]]$ است . وزیر k ام در خانه $[k, col[k]]$ است. پس باید برای $k < i$ دو حالت زیر رخ دهد:

```
col[i] ≠ col[k], |col[i] - col[k]| ≠ i-k
bool promssing (index i) {
index k;
bool switch;
k=1;
switch=true;
while(k < i && switch){
    if (col[i]==col[k] || abs(col[i]-col[k])==i-k)
        switch=false;
    k++;} // {end of while}
return switch;}
```

فاکتور شاخه: در هر شاخه n ستون داریم پس فاکتور شاخه n است.

بنیاد شمس

۱۴۵

۵.۴ B &T (BACK TRACKING)

```

void queens (index i){
index j;
if (promissing (i))
    if (i==n)
        cout<< col[1] through col[n];
    else
        for(j=1;j <= n;j++){
            col[i+1]=j;
            queens(i+1);}
}

```

مثال : فرض کنید که یک کوله پشتی داریم که می تواند وزن W را تحمل نماید. می خواهیم این کوله را با اشیا ۱، ۲، ...، n پر کنیم. هر شی دارای وزن w_i است. در اینجا یک یا هیچ شی را میتوانیم انتخاب نماییم. نحوه پر کردن باید به گونه ای باشد که دقیقاً وزن اشیایی که انتخاب می شوند برابر w باشد. می خواهیم تمام حالت‌های ممکن را بیابیم.

فرض کنید که وزن کوله پشتی ۱۳ و وزن اشیا $w_1 = 3$ ، $w_2 = 4$ ، $w_3 = 5$ و $w_4 = 6$ باشد. در این درخت اگر برچسب یال یک باشد آن شی اضافه می شود اگر صفر باشد اضافه نمیشود. این درخت اول عمق است. فاکتور شاخه ۲ است زیرا در هر گره دوفرزند داریم.

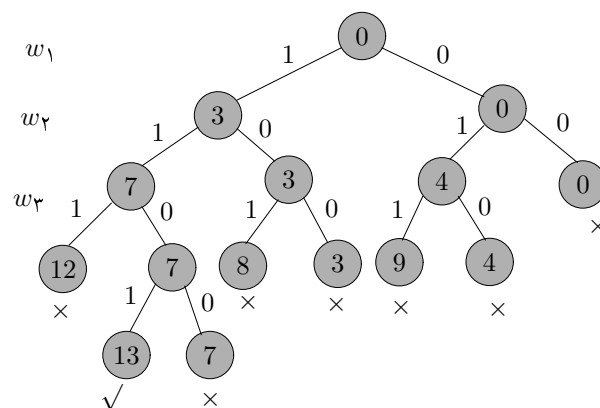

$$weight_k = \sum_{i=1}^{k-1} x_i w_i, \quad total_k = \sum_{i=k}^n w_i$$

```

void sum-of-subset(index i,int weight,int total){
    if (promissing(i)){
        if(weight==W)
            cout<<x[1] through x[n];
        else{
            x[i+1]← 1
            sum-of-subset(i+1,weight+w[i+1],total-w[i+1]);
            x[i+1]← 0
            sum-of-subset(i+1,weight,total-w[i+1]);}
        }
    }
}

bool promissing(index i){
    return
    ((weight + total ≥ W)&&((weight == W)||((weight + w[i + ۱] ≤ W)))
}

```

۲.۵.۴ مسأله یافتن دور همیلتونی

```

void hamiltonian(index i)
    index j;
    if(promissing(i))
        if(i==n-1)
            cout << vindex[0] through vindex[n-1];
        else
            for(j = 2 ; j ≤ n ; j++){
                vindex[i+1] = j ;
                hamiltonian(i+1);}
    }

```

```

bool promissing(index i){
    index j;
    bool switch;
    if (i==n-1 && !w[vindex[n-1]][vindex[0]])
        switch=false;
    else if (i > 0 && !w[vindex[i-1]][vindex[i]])
        switch=false;
    else {
        switch=true;
        j=1;
        while(j < i && switch){
            if(vindex[i]==vindex[j])
                switch=false;
            j=j+1;}
        }
    return switch;}

```

۳.۵.۴ مسأله m-coloring

می‌خواهیم رئوس یک گراف که شامل n رأس می‌باشد را با m رنگ چنان رنگ آمیزی کنیم که هیچ دو رأس مجاوری هم‌رنگ نباشند. در این مسأله فاکتور شاخه m است .

```

void m-coloring (index i){
    int color;
    if (promissing(i))
        if (i == n)
            cout << vcolor[1] through vcolor[n]
        else
            for (color = 1; color <= m; color++) {
                volor[i+1] = color;
                m-coloring(i+1);}
    }

```

```

bool promising (index i) {
    index j;
    bool switch = true;
    j = 1;
    while (j < i && switch) {
        if (W[i][j] && vcolor[i] == vcolor[j])
            switch = false;
        j++; }
    return switch;
}

```

۶.۴ تکنیک Branch and Bound (B&B)

یک تکنیک پیاده‌سازی الگوریتم هاست که شباهت فراوانی به روش Back Tracking دارد. معمولاً در پیاده‌سازی روش B&B یک Bound (مقدار اولیه) برای هر گره در نظر گرفته می‌شود، در نتیجه بایستی برای انتخاب هر مسیر و انتخاب هر گره توجه کنیم که اگر هزینه رسیدن از این گره به گره مقصد بیشتر از باندی باشد که تا حالا در نظر گرفته‌ایم، آن مسیر را در نظر نگیریم. در واقع آن مسیر هرس می‌شود. غالباً برای پیاده‌سازی این روش از ساختار BFS استفاده می‌گردد.

فصل ۵

پویش گراف ها

۵. پویش گراف ها Exploring graphs

۱.۵ الگوریتم DFS (Depth First Search)

```

procedure DF-Search( $G = \langle N, A \rangle$ )
for each  $v \in N$  do mark[v] ← not-visited
for each  $v \in N$  do
    if mark[v] ≠ visited then
        DFS(v)

```

```

procedure DFS(v)
{Node v has not previously been visited}
mark[v] ← visited
for each node w adjacent to v do
    if mark[w] ≠ visited then
        DFS(w)

```

به عنوان مثال داریم :

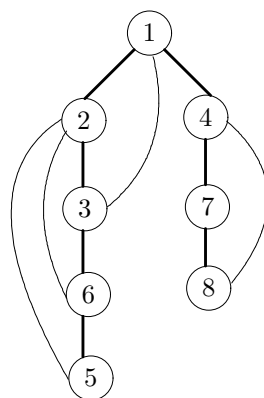
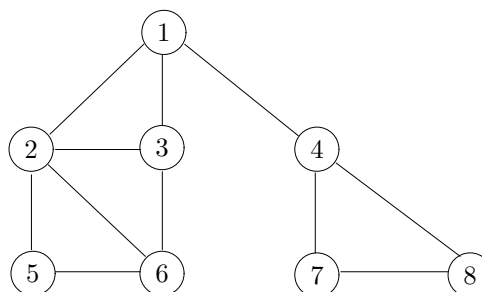

1. DFS(1) \implies mark[1]=visited , mark[2] \neq visited
2. DFS(2)
3. DFS(3)
4. DFS(6)
5. DFS(5) \rightarrow اینجا همه نودهای مجاور visit شده‌اند.
6. DFS(4)
7. DFS(7)
8. DFS(8)

مثال :

نشان دهید پیاده سازی از الگوریتم $DF-Search$ وجود دارد که در زمان $\theta(|N| + |A|)$ پیاده سازی می شود. که N تعداد رئوس و A تعداد یالهاست .

بنیاد شمس

۱۵۱

۱.۵ . الگوریتم DFS (DEPTH FIRST SEARCH)

حل:

در پاسخ باید خاطر نشان نمود که پیاده سازی الگوریتم بالا دقیقاً به همان زمان ذکر شده نیاز دارد و می توان از پیاده سازی با لیست استفاده نمود.

همانطور که در مثال زیر مشهود است در یک گراف جهت دار ممکن است که با یک رأس نتوان تمام رئوس را پیمایش کرد. چنانچه گراف غیر همبند باشد واضح است که به اندازه تعداد مؤلفه های گراف بایستی روال *DF-Search* فراخوانی شود.

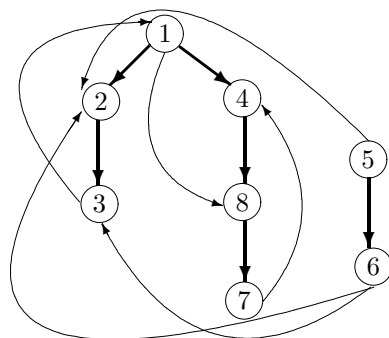
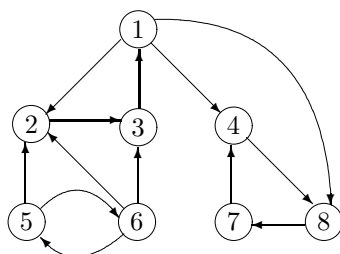

1. DFS(1)
2. DFS(2)
3. DFS(3)
4. DFS(4)
5. DFS(8)
6. DFS(7)
7. DFS(5)
8. DFS(6)

۱.۱.۵ پیاده سازی با پشته

```

Procedure DFS2(v)
p ←empty-stack
Mark[v]←visited
push v on to p
while p is not empty do
  while there exists a node w adjacent to top(p)
  such that mark[w]≠visited do
    mark[w]← visited
    push w on to p{w is the new top(p)}
  pop(p)

```

۲.۵ الگوریتم (Breath First Search) BFS

```

procedure BF-Search(G)
for each v ∈ N do Mark[v]← not-visited
for each v ∈ N do
  if Mark[v] ≠ visited then
    BFS(v)

```

```

procedure BFS(v)
Q← empty-queue
mark[v] ← visited
enqueue v into Q
While Q is not empty do
  u ← first(Q)
  dequeue u from Q
  for each node w adjacent to u do
    if Mark[w] ≠ visited then
      Mark[w] ← visited
      enqueue w into Q

```

زمان الگوریتم کمتر از $O(|N| + |A|)$ است زیرا تمام یال ها نیز به visit کردن ندارند.

بنیاد شمس

۱۵۳

۳.۵ . مرتب سازی توپولوژی TOPOLOGICAL SORT

به عنوان نمونه برای مثال اول داریم :

	node visited	Q
۱.	۱	۷, ۲, ۳, ۴
۲.	۲	۷, ۳, ۴, ۵, ۶
۳.	۳	۷, ۴, ۵, ۶
۴.	۴	۴, ۵, ۶, ۷, ۸
۵.	۵	۵, ۶, ۷, ۸
۶.	۶	۶, ۷, ۸
۷.	۷	۷, ۸
۸.	۸	۸

۳.۵ مرتب سازی توپولوژی Topological Sort

فرض کنید گرافی داریم که جهت دار و فاقد دور است (از رأس جلوتر به عقب تریالی نداریم) در این صورت یک روش برای مرتب سازی رئوس این گراف آن است که به شیوه زیر عمل کنیم :

ابتدا رأسی را می یابیم که درجه ورودی آن صفر است. (پیمایش اول عمق است اما با شرط اضافه) آن رأس را انتخاب نموده سپس آن رأس و تمام یال های متصل به آن را حذف می کنیم. مجدداً رویه سابق را ادامه می دهیم. این روند را آنقدر ادامه می دهیم تا تمام رئوس گراف پیموده شوند. بدیهی است که این روش برگرفته از روش *DFS* و دقیقاً مشابه آن است، اما با شرایط محدود کننده بیشتر. در نتیجه زمان اجرای آن در حد $\theta(|N| + |A|)$ است زیرا زمان شرایط محدود کننده از $\theta(1)$ است. باید توجه داشت که جواب منحصر به فرد نمی باشد و چند خروجی مختلف از این الگوریتم می توانیم داشته باشیم. به عنوان مثال داریم :

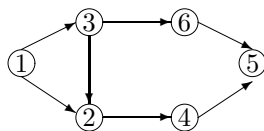

برای این مثال یکی از خروجی ها می تواند به این صورت باشد: 1,3,2,4,6,5

۴.۵ الگوریتم Bellman Ford

یکی از الگوریتم هایی که می تواند برای مسیریابی استفاده شود الگوریتم Bellman Ford است. این الگوریتم برای یک گراف جهت دار که برچسب یالهای آن میتواند منفی باشد جهت یافتن کوتاهترین مسیر از گرهی به نام گره منبع تا سایر رئوس بکار می رود. البته این الگوریتم زمانی می تواند درست کار کند که دوری با وزن منفی نداشته باشد.

$V[G]$ مجموعه رئوس گراف و $G = \langle V, E \rangle$ و s راس منبع می باشند.

INITIALIZE – SINGLE – SOURCE(G, s)

1. for each vertex $v \in V[G]$ do
2. $d[v] \leftarrow \infty$
3. $\pi[v] \leftarrow NIL$
4. $d[s] \leftarrow 0$

RELAX(u, v, w)

1. if $d[v] > d[u] + w[u, v]$ then
2. $d[v] \leftarrow d[u] + w[u, v]$
3. $\pi[v] \leftarrow u$

BELLMAN – FORD(G, w, s)

1. INITIALIZE-SINGLE-SOURCE(G, s)
2. for $i \leftarrow 1$ to $(|V[G]| - 1)$ do
3. for each edge $(u, v) \in E(G)$ do
4. RELAX(u, v, w)
5. for each edge $(u, v) \in E(G)$
6. if $d[v] > d[u] + w(u, v)$ then
7. return FALSE
8. return TRUE // $\theta(|V||E|)$

به عنوان مثال داریم :

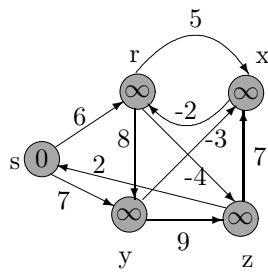

(a)

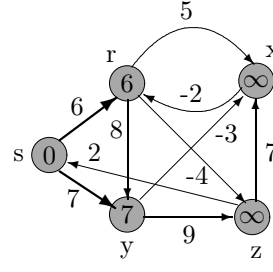

(b)

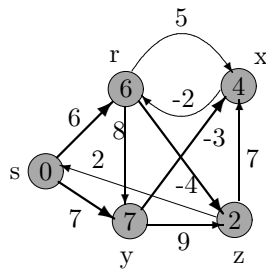

(c)

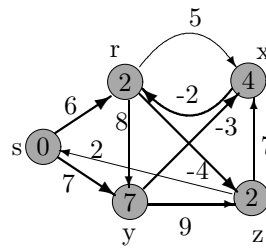

(d)

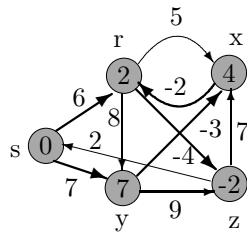

(e)

۵.۵ الگوریتم DAG

این الگوریتم کوتاه ترین مسیر از یک گره مشخص تا تک تک رئوس در یک گراف جهت دار فاقد دور را به ما می دهد.

DAG-Shortest-Path(G, w, s)

1. Topologically sort the vertices of G
2. initialize-single-source(G, s)
3. for each vertex u , taken in Topologically sorted order do
 - for each vertex $v \in \text{Adj}[u]$ do
 - RELAX(u, v, w)

بنیاد شمس

فصل ۵. پوشش گراف ها

۱۵۶

پیاده سازی این الگوریتم با لیست مجاورت است و زمان به علت مرتب سازی توپولوژیکال برابر $\theta(|V| + |E|)$ است. به مثال زیر دقت کنید:

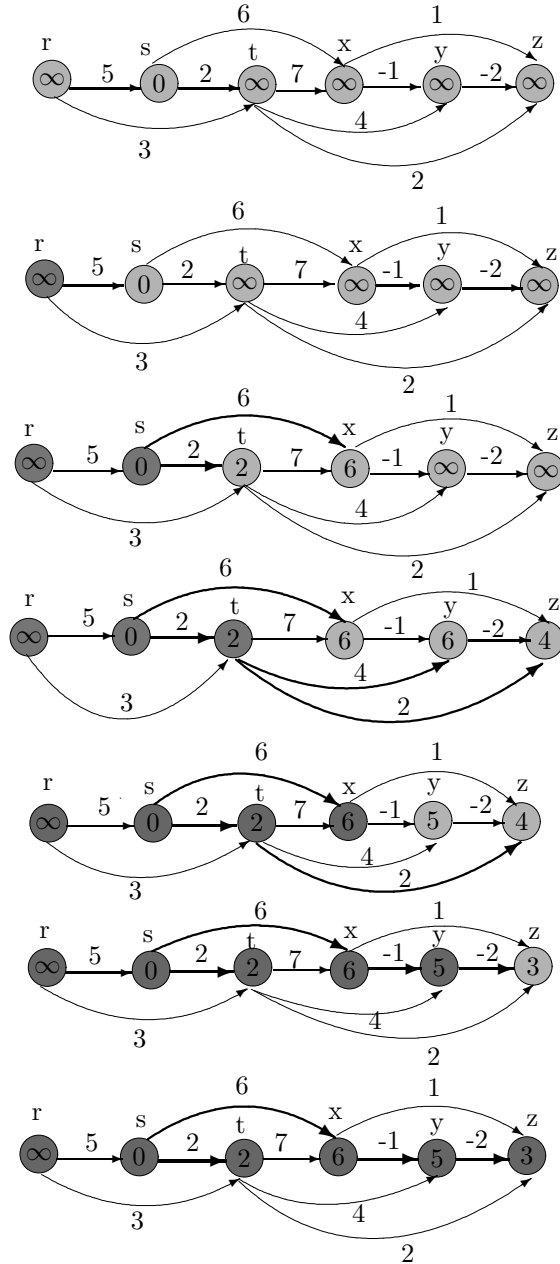

فصل ۶

نگاهی مختصر بر ارائه دو سمینار

1.6 LOOP INVARIANT

LOOP INVARIANT چیست ؟

این که ما بدانیم در هر حلقه چه اتفاقی می افتد کار بسیار مشکلی است .
حلقه های بی پایان یا حلقه هایی که بدون رسیدن به هدف مورد نظر پایان می پذیرند،
یک مشکل رایج در برنامه نویسی کامپیوتر هستند. در این زمینه این Loop Invariant
است که به ما کمک می کند.

در واقع ما از Loop Invariant ها استفاده می نمایم تا بدانیم آیا یک الگوریتم درست
کار می کند یا خیر.

Loop Invariant یک یا گاهی چند عبارت فرمالیته است که رابطه بین متغیرها
در برنامه ی ما را بیان می کند که قبل از اجرای حلقه، هر زمان داخل حلقه و همچنین
در انتهای حلقه درست باقی می ماند.

در این قسمت سعی بر آن است که مفاهیم اولیه LOOP INVARIANT و
طرز استفاده از آن به صورت خیلی مختصر توضیح داده شود و در انتها نیز چند مثال
مختلف از استفاده از آن آورده شده است .

در این قسمت یک الگوی کلی استفاده از Loop Invariant را مشاهده

می نماید:

```

...
// the Loop Invariant must be true here
while ( TEST CONDITION ) {
    //top of the loop
    ...
    //bottom of the loop
    //the Loop Invariant must be true here
}
// Termination + Loop Invariant  $\Rightarrow$  Goal
...

```

وقتی که مقادیر متغیرها در حلقه تغییر کنند درستی Loop Invariant تغییری نمی کند. برای مشخص نمودن Loop Invariant باید به این نکته توجه نمود که عبارات بسیاری وجود دارند که قبل و بعد از هر تکرار حلقه ثابت و درست باقی می مانند اما عبارتی Loop Invariant است که با کار حلقه مرتبط است و از آن مهم تر این که با پایان یافتن حلقه درستی Loop Invariant ما را به نتیجه دلخواه و مورد انتظار از آن حلقه می رساند. در این قسمت چند اصطلاح را مشخص می نماییم :

Pre-condition: آن چیزی است که باید قبل از اجرای حلقه درست باشد.

Post-condition: آن چیزی است که بعد از اجرای کامل حلقه درست باقی می ماند و به ازای شرط خروج از حلقه در Loop Invariant به دست می آید که همان نتیجه مورد انتظار از حلقه است.

Loop Variant: شرطی است که اجرای حلقه را کنترل می کند و در واقع خروج از حلقه یا ادامه ی حلقه را کنترل می نماید.

برای چک کردن کار یک حلقه باید نکات زیر را مورد توجه قرار دهیم :

- ۱- مطمئن شویم Pre-condition قبل از اینکه حلقه آغاز شود درست است .
- ۲- نشان دهیم Loop Invariant برای Pre-condition درست است .
- ۳- نشان دهیم اجرای Loop Variant/اثر جانبی بر درستی Loop Invariant ندارد .
- ۴- نشان دهیم Loop Invariant بعد از هر اجرای حلقه درست است .

بنیاد شمس

۱۵۹

1.6 LOOP INVARIANT

۵- نشان دهیم به مجرد پایان حلقه Loop Invariant دلالت بر درستی Post-condition دارد.

۶- نشان دهیم هر تکرار حلقه Loop Variant را افزایش یا کاهش می دهد.

برای نشان دادن درستی مورد چهارم باید نشان دهیم اگر loop Invariant قبل از یک تکرار حلقه درست است قبل از تکرار بعدی نیز درست می ماند.

در این قسمت باید به نکته جالبی توجه نماییم و آن این است که اجرای مراحل ۱-۴ مشابه استقرای ریاضی است. در واقع با نشان دادن مورد ۲ پایه استقرا را بنا نهاده ایم و با نشان دادن مورد ۴ گام های استقرا را پیموده ایم با این تفاوت که مورد ۵ باعث می شود که ما یک نوع استقرای محدود داشته باشیم. در واقع با پایان یافتن حلقه استقرا متوقف می گردد. حال با ذکر چند مثال انجام مراحل فوق را نشان می دهیم :

۱) الگوریتمی که مجموع اعداد صحیح از 1 تا n را محاسبه می نماید:

```
1. int sum=0;
2. int k=0;
3. while(k < n){
4.     k++;
5.     sum+=k;
6. }
```

.....
precondition : $sum = 0, k = 0$

postcondition : $sum = \sum_{i=1}^n i$

loop invariant : $sum_k = \sum_{i=1}^k i$

INITIALIZATION:

بنیاد شمس

۱۶۰

فصل ۶. نگاهی مختصر بر ارائه دو سمینار

همان طور که مشاهده می گردد loop invariant برای precondition درست است :

$$k = 0 \Rightarrow sum = \sum_{i=1}^0 i = 0 = sum$$

MAINTENANCE:

حال نشان می دهیم اگر loop invariant برای مرحله j ام از تکرار حلقه درست باشد برای مرحله $j+1$ ام از تکرار حلقه نیز درست است :

$$sum_j = \sum_{j=1}^{k_j+1} j, \quad k_{j+1} = k_j + 1$$

$$sum_{j+1} = sum_j + k_{j+1} = \left(\sum_{j=1}^{k_j} j \right) + k_{j+1} = \left(\sum_{j=1}^{k_j} j \right) + k_j + 1 = \sum_{j=1}^{k_j+1} j$$

TERMINATION:

حال شرط خروج از حلقه را چک می نمایم که به ازای آن loop invariant عبارت postcondition را به ما می دهد. شرط خروج از حلقه $k = n$ می باشد که به ازای آن داریم :

$$sum = \sum_{i=1}^n i \equiv postcondition$$

(۲) الگوریتمی که فاکتوریل عددی صحیح و بزرگتر از صفر را محاسبه می نماید:

```

1. int factorial(n){
2.   i =1;
3.   fact =1;
4.   while(i != n){
5.     i++;
6.     fact=fact×i; }
7.   return fact;
8. }
```

.....
precondition : $n \geq 1$

loop invariant : $fact = i!$

postcondition : $fact = n!$

.....
INITIALIZATION:

$i = 1 \Rightarrow fact = 1! = 1 \Rightarrow fact = i!$

MAINTENANCE:

$fact' = j!$, $j = j' + 1$, $fact = fact' \times j$

$\Rightarrow fact = j! \times j = j' \times (j' + 1) = (j' + 1)! = j! \Rightarrow fact = j!$

TERMINATION:

$i = n$, $fact = i! \Rightarrow fact = n! \equiv postcondition$

نکته : این الگوریتم، الگوریتمی است که در آن اهمیت شرط precondition را به خوبی نشان می دهد؛ زیرا اگر شرط $n \geq 1$ را در نظر نگرفته و n را برابر صفر بگیریم حلقه بی نهایت بار تکرار خواهد شد و ما را به نتیجه دلخواه نخواهد رساند.

۳) الگوریتمی که بزرگترین مقسوم علیه مشترک بین دو عدد صحیح بزرگتر از صفر را بر می گرداند:

```

1. int gcd(int m ,int n){
2.     int mprime = m;
3.     int nprime = n;
4.     while(mprime != nprime){
5.         if(mprime > nprime)
6.             mprime - = nprime;
7.         else
8.             nprime - = mprime;}
9.     return mprime;
10. }
```

.....
precondition : $m, n \in \mathbb{Z}^+$

loop invariant : $\gcd[m, n] = \gcd[mprime, nprime]$

postcondition : $\gcd[m, n] = mprime$

.....
INITIALIZATION:

$mprime = m \quad nprime = n \Rightarrow \gcd[m, n] = \gcd[mprime, nprime]$

MAINTENANCE:

$\gcd[m, n] = \gcd[mprime_i, nprime_i]$

- *if* ($mprime_i > nprime_i$) :

$mprime_{i+1} = mprime_i - nprime_i, \quad nprime_{i+1} = nprime_i$

$\Rightarrow \gcd[mprime_{i+1}, nprime_{i+1}] = \gcd[mprime_i - nprime_i, nprime_i] =$

$\gcd[mprime_i, nprime_i] = \gcd[m, n]$

- *else* :

$nprime_{i+1} = nprime_i - mprime_i, \quad mprime_{i+1} = mprime_i$

$\Rightarrow \gcd[mprime_{i+1}, nprime_{i+1}] = \gcd[mprime_i, nprime_i - mprime_i] =$

$\gcd[mprime_i, nprime_i] = \gcd[m, n]$

TERMINATION:

$mprime = nprime \Rightarrow \gcd[m, n] = \gcd[mprime, nprime] =$

$\gcd[mprime, mprime] = mprime \equiv \text{postcondition}$

(۴) الگوریتمی که k جمله‌ی اول بسط تیلور e^n را محاسبه می نماید:

1. `double TaylorExp(double n ,int k){`

۱۶۳

LOOP INVARIANT ۱.۶

```

2.   double result =1;
3.   int count =0;
4.   int denom=1;
5.   while (count<k){
6.       count ++;
7.       denom*=count;
8.       result+=pow(n,count)/denom;
9.   }
10.  return result;
11.  }

```

.....
precondition : $n \in \mathbb{Z} \quad k \in \mathbb{N}, k > 0$

loop invariant : $result = 1 + n + \frac{n^2}{2!} + \dots + \frac{n^{count}}{count!}, denom = count!$

postcondition : $1 + n + \frac{n^2}{2!} + \dots + \frac{n^K}{K!} = result$

.....

INITIALIZATION:

$count = 0, \quad denom = 1, \quad result = 1 \Rightarrow \frac{n^0}{0!} = 1 = result$

MAINTENANCE:

$result_i = 1 + n + \frac{n^2}{2!} + \dots + \frac{n^{count_i}}{count_i!}, \quad denom_i = count_i!$

$\Rightarrow denom_{i+1} = denom_i \times count_{i+1} = (count_i!) \times count_{i+1} = (count_{i+1})!$,

$result_{i+1} = result_i + \frac{n^{count_{i+1}}}{(count_{i+1})!} = 1 + n + \frac{n^2}{2!} + \dots + \frac{n^{count_i}}{count_i!} + \frac{n^{count_{i+1}}}{(count_{i+1})!}$

TERMINATION:

$count = k \Rightarrow result = 1 + n + \frac{n^2}{2!} + \dots + \frac{n^K}{K!} \equiv postcondition$

بنیاد شمس

۱۶۴

فصل ۶. نگاهی مختصر بر ارائه دو سمینار

۵) با استفاده از loop invariant نشان دهید الگوریتم زیر جمع دو عدد طبیعی را انجام می دهد:

```

function add(y,z)
  comment return y + z, where y,z ∈ N

1.  x := 0 ; c := 0 ; d := 1 ;
2.  while(y > 0) ∨ (z > 0) ∨ (c > 0)do
3.    a := y mod 2;
    b := z mod 2;
4.    if a ⊕ b ⊕ c then x := x+d ;
5.    c := (a ∧ b) ∨ (b ∧ c) ∨ (a ∧ c);
6.    d := 2 d;  y := ⌊ y / 2 ⌋;
    z := ⌊ z / 2 ⌋;
7.  return(x)

```

.....
loop invariant : $(y_j + z_j + c_j)d_j + x_j = y_0 + z_0$

اگر y و z اولیه را y_0 و z_0 در نظر بگیریم قبل از شروع حلقه داریم :

$$x_0 = 0, c_0 = 0, d_0 = 1 \Rightarrow$$

$$(y_j + z_j + c_j)d_j + x_j = (y_0 + z_0 + 0) \times 1 + 0 = y_0 + z_0$$

حال فرض می نماییم loop invariant برای مرحله i زام برقرار است یعنی :

$$(y_j + z_j + c_j)d_j + x_j = y_0 + z_0$$

همچنین طبق روال حلقه داریم :

$$a_{j+1} = y_j \bmod 2, b_{j+1} = z_j \bmod 2$$

$$y_{j+1} = \lfloor y_j / 2 \rfloor, z_{j+1} = \lfloor z_j / 2 \rfloor, d_{j+1} = 2 \times d_j$$

همچنین همان طور که در خط پنجم مشاهده می شود c_{j+1} که در این مرحله از a_{j+1} و b_{j+1} و c_j به دست می آید تنها وقتی یک است که دو تا از a_{j+1} و b_{j+1} و c_j یک باشند پس می توان c_{j+1} را به صورت زیر نوشت :

$$c_{j+1} = \lfloor (a_{j+1} + b_{j+1} + c_j) / 2 \rfloor$$

به همین صورت هم مطابق خط چهارم وقتی x_j با d_j جمع شده x_{j+1} را به وجود می آورند که عبارت $c_j \oplus b_{j+1} \oplus a_{j+1}$ یک باشد پس می توان x_{j+1} را به صورت زیر تعریف نمود:

$$x_{j+1} = x_j + d_j((a_{j+1} + b_{j+1} + c_j) \bmod 2)$$

برای ادامه اثبات نیاز به یک رابطه مهم دیگر که آن را رابطه (*) می نامیم وبه صورت زیر است نیز داریم :

$$2 \lfloor n / 2 \rfloor + (n \bmod 2) = n \quad \forall n \in \mathbf{N} \quad (*)$$

حال طرف اول تساوی loop invariant را نوشته و داریم :

$$\begin{aligned} & (y_{j+1} + z_{j+1} + c_{j+1})d_{j+1} + x_{j+1} = \\ & (\lfloor y_j/2 \rfloor + \lfloor z_j/2 \rfloor + \lfloor (y_j \bmod 2 + z_j \bmod 2 + c_j)/2 \rfloor) \times 2d_j + x_j + \\ & d_j ((y_j \bmod 2 + z_j \bmod 2 + c_j) \bmod 2) = (\lfloor y_j/2 \rfloor + \lfloor z_j/2 \rfloor) \times 2d_j \\ & + x_j + (\lfloor (y_j \bmod 2 + z_j \bmod 2 + c_j)/2 \rfloor) \times 2d_j + \\ & d_j ((y_j \bmod 2 + z_j \bmod 2 + c_j) \bmod 2) \underline{(*)} (\lfloor y_j/2 \rfloor + \lfloor z_j/2 \rfloor) \times 2d_j \\ & + x_j + d_j (y_j \bmod 2 + z_j \bmod 2 + c_j) = \lfloor y_j/2 \rfloor \times 2d_j + \\ & d_j (y_j \bmod 2) + \lfloor z_j/2 \rfloor \times 2d_j + d_j (z_j \bmod 2) + c_j \times d_j + x_j \underline{(*)} \\ & (y_j + z_j + c_j) d_j + x_j = y_o + z_o \end{aligned}$$

حال زمانی را در نظر می گیریم که حلقه خاتمه پیدا می کند، اگر بعد از k تکرار حلقه خاتمه یابد طبق loop invariant داریم :

$$(y_k + z_k + c_k)d_k + x_k = y_o + z_o$$

همچنین چون هر بار y و z در هر تکرار به مقادیر $\lfloor y/2 \rfloor$ و $\lfloor z/2 \rfloor$ کاهش می یابند زمان خروج از حلقه یعنی بعد از k امین تکرار داریم :

$$y_k = z_k = c_k = 0 \Rightarrow x_k = y_o + z_o$$

بنیاد شمس

۱۶۶

فصل ۶. نگاهی مختصر بر ارائه دو سمینار

پس مشاهده می شود که وقتی الگوریتم به پایان می رسد مقدار x ای که برگردانده می شود برابر مجموع y و z اولیه ی ماست .

(۶) با استفاده از loop invariant نشان دهید الگوریتم زیر ضرب دو عدد طبیعی را انجام می دهد:

```
function multiply(y,z)
  comment  return y z , where y , z ∈ N
1.  x := 0
2.  while (z > 0)do
3.    x := x + y × (z mod 2);
4.    y := 2 y;    z := ⌊ z/2 ⌋;
5.  return(x)
```

loop invariant : $x_j + y_j \times z_j = y_0 \times z_0$.

مطابق مثال قبل مقادیر اولیه y و z را y_0 و z_0 در نظر می گیریم ، در ابتدا $x_0 = 0$ بوده و داریم :

$$x_0 = 0 \Rightarrow x_j + y_j \times z_j = x_0 + y_0 \times z_0 = y_0 \times z_0$$

حال فرض می نماییم loop invariant برای مرحله ی j ام برقرار است یعنی :

$$x_j + y_j \times z_j = y_0 \times z_0$$

همچنین طبق روال حلقه داریم :

$$x_{j+1} = x_j + y_j (z_j \bmod 2) \quad y_{j+1} = 2 y_j \quad z_{j+1} = \lfloor z_j / 2 \rfloor$$

پس داریم :

$$\begin{aligned} x_{j+1} + y_{j+1} \times z_{j+1} &= x_j + y_j (z_j \bmod 2) + 2y_j (\lfloor z_j / 2 \rfloor) = \\ &= x_j + y_j ((z_j \bmod 2) + 2 \lfloor z_j / 2 \rfloor) \stackrel{(*)}{=} x_j + y_j \times z_j = y_0 \times z_0 \end{aligned}$$

بنیاد شمس

۱۶۷

LOOP INVARIANT . ۱. ۶

ودر انتها که حلقه پایان می یابد مقدار z برابر صفر خواهد شد که اگر این اتفاق در k امین تکرار حلقه رخ دهد داریم :

$$z_k = 0, x_k + y_k \times z_k = y_0 z_0 \Rightarrow x_k + y_k \times 0 = x_k + y_k \times 0 = x_k = y_0 \times z_0$$

پس مشاهده شد که وقتی الگوریتم به پایان می رسد مقدار x ای که برگردانده می شود برابر ضرب مقادیر اولیه y و z خواهد بود و این همان نتیجه مطلوب و مورد انتظار ماست .

(۷) با استفاده از loop invariant نشان دهید الگوریتم زیر خارج قسمت و باقی مانده تقسیم دو عدد طبیعی را بر می گرداند:

function *divide*(y, z)

comment return $q, r \in \mathbf{N}$ such that $y = qz + r$

and $r < z$, where $y, z \in \mathbf{N}$

1. $r := y; q := 0; w := z;$
2. **while** $w \leq y$ **do** $w := 2 w;$
3. **while** $w > z$ **do**
4. $q := 2 q; w := \lfloor w / 2 \rfloor ;$
5. **if** $w \leq r$ **then**
6. $r := r - w; q := q + 1;$
7. **return** (q, r)

.....
loop invariant : $q_j w_j + r_j = y_0, r_j < w_j$

مقدار اولیه y را y_0 در نظر می گیریم، قبل از ورود به حلقه $q = 0$ و $r = y_0$ است پس داریم :

$$r = y_0, q = 0 \Rightarrow q_j w_j + r_j = 0 + y_0 = y_0$$

حال فرض می کنیم loop invariant برای مرحله i زام برقرار باشد، یعنی :

بنیاد شمس

فصل ۶. نگاهی مختصر بر ارائه دو سمینار

۱۶۸

$$q_j w_j + r_j = y_0, r_j < w_j$$

حال برای تعیین وضعیت متغیرها در تکرار بعدی لازم است قدری روی دو حلقه الگوریتم تامل نماییم، قبل از شروع حلقه اول w را برابر z در نظر گرفتیم، در حلقه اول تا موقعی که شرط $w \leq y$ برقرار است w را دو برابر می‌نماییم پس در انتهای این حلقه w ای به دست می‌آید که از y بزرگتر است و همچنین عددی زوج می‌باشد، حال وارد حلقه دوم می‌شویم، در این حلقه تا موقعی که $w > z$ است w نصف شده و کف آن محاسبه می‌گردد، واضح است که همواره $\lfloor w/2 \rfloor$ عددی زوج است و این به این خاطر است که در ابتدای امر ما $w = z$ در نظر گرفتیم، اگر z زوج باشد w نیز زوج بوده و با هر بار دو برابر شدن نیز زوج باقی می‌ماند و با هر بار نصف شدن نیز می‌توانیم علامت کف را نادیده بگیریم، حال اگر مقدار z فرد باشد بعد از انتهای حلقه اول w زوجی در اختیار داریم، اما در حلقه دوم نیز این w به دست آمده هر بار نصف شده و کف آن محاسبه می‌گردد و اگر بخواهد مقدار فردی داشته باشد برابر با خود z خواهد بود و این در حالی است که شرط برقراری حلقه $w > z$ است پس در هر بار تکرار در این حلقه مقدار $\lfloor w/2 \rfloor$ برابر با $w/2$ می‌باشد.

$$\text{حال در تکرار } j+1 \text{ داریم: } q_{j+1} = 2q_j, w_{j+1} = \lfloor w_j/2 \rfloor$$

حال باید دو حالت را بررسی نماییم:

(a) اگر شرط خط پنجم برقرار نباشد داریم:

$$w_{j+1} > r_j \Rightarrow \begin{cases} ۱: r_{j+1} = r_j, q_{j+1} w_{j+1} + r_{j+1} = \\ 2q_j \lfloor w_j/2 \rfloor + r_j = 2q_j (w_j/2) + r_j = q_j w_j + r_j = y_0 \\ ۲: w_{j+1} > r_j \Rightarrow r_j < w_{j+1}, r_{j+1} = r_j \\ \Rightarrow r_{j+1} < w_{j+1} \end{cases}$$

(b) اگر شرط خط پنجم برقرار باشد داریم:

$$w_{j+1} < r_j \Rightarrow \left\{ \begin{array}{l} \text{۱: } r_{j+1} = r_j - w_{j+1} = r_j - \lfloor w_j/2 \rfloor, q_{j+1} = \\ q_{j+1} + 1 = 2q_j + 1 \Rightarrow q_{j+1}w_{j+1} + r_{j+1} = \\ (2q_j + 1)\lfloor w_j/2 \rfloor + r_j - \lfloor w_j/2 \rfloor = \\ q_jw_j + \lfloor w_j/2 \rfloor + r_j - \lfloor w_j/2 \rfloor = y_0 \\ \text{۲: } w_{j+1} < r_j, r_{j+1} = r_j - w_{j+1} \quad (۱) \end{array} \right.$$

حال با داشتن (۱) باید اثبات نماییم $r_{j+1} < w_{j+1}$ ، برای این کار از برهان خلف استفاده نموده و فرض می نماییم $r_{j+1} \geq w_{j+1}$ پس داریم:

$$r_j - w_{j+1} \geq w_{j+1} \Rightarrow r_j \geq 2w_{j+1} \Rightarrow r_j \geq 2\lfloor w_j/2 \rfloor \Rightarrow r_j \geq w_j$$

که این نتیجه با فرض ما که همان برقرار بودن loop invariant برای مرحله‌ی $j+1$ بود تناقض داشته و داریم: $r_{j+1} < w_{j+1}$ ، به این ترتیب قسمت دوم loop invariant نیز برای مرحله‌ی $j+1$ نیز برقرار است. در انتها نیز وقتی از حلقه‌ی دوم خارج شده الگوریتم بعد از k تکرار به پایان می رسد داریم $w_k = z_0$.

پس طبق loop invariant داریم: $r_k < z_0$ ، $r_k + q_k z_0 = y_0$ پس الگوریتم خارج قسمت و باقی مانده‌ی تقسیم دو عدد صحیح را برای ما برگرداند.

(۸) با استفاده از loop invariant نشان دهید الگوریتم زیر عددی حقیقی را به توان عددی طبیعی می رساند:

function $power(y, z)$

comment return y^z , where $y \in \mathbf{R}, z \in \mathbf{N}$

1. $x := 1;$
2. **while** $z > 0$ **do**
3. **if** z is odd **then** $x := x.y;$
4. $z := \lfloor z/2 \rfloor;$
5. $y := y^2;$
6. **return** (x)

بنیاد شمس

فصل ۶. نگاهی مختصر بر ارائه دو سمینار

۱۷۰

loop invariant : $x_j y_j^{z_j} = y_0^{z_0}$

مقادیر اولیه y و z را y_0 و z_0 در نظر می گیریم ، در ابتدا $x_0 = 1$ بوده و طبق loop invariant داریم :

$$x_j y_j^{z_j} = y_0^{z_0}$$

حال بر اساس loop invariant برای مرحله $j+1$ و طبق روال حلقه برای مرحله $j+1$ ام داریم :

$$x_j y_j^{z_j} = y_0^{z_0},$$

$$\begin{cases} \text{اگر } z \text{ فرد باشد} \Rightarrow x_{j+1} = x_j y_j, & z_{j+1} = \lfloor z_j/2 \rfloor, & y_{j+1} = y_j^2 \\ \text{اگر } z \text{ زوج باشد} \Rightarrow x_{j+1} = x_j, & z_{j+1} = \lfloor z_j/2 \rfloor, & y_{j+1} = y_j^2 \end{cases}$$

پس داریم :

$$\begin{cases} \text{اگر } z \text{ فرد باشد} : & x_{j+1} y_{j+1}^{z_{j+1}} = x_j y_j \times (y_j)^{2 \times \lfloor z_j/2 \rfloor} = \\ & x_j y_j \times (y_j)^{2 \times (z_j - 1)/2} = x_j y_j^{z_j} = y_0^{z_0} \\ \text{اگر } z \text{ زوج باشد} : & x_{j+1} y_{j+1}^{z_{j+1}} = x_j \times (y_j)^{2 \times \lfloor z_j/2 \rfloor} = \\ & x_j \times (y_j)^{2 \times (z_j)/2} = x_j y_j^{z_j} = y_0^{z_0} \end{cases}$$

در انتهای کار نیز حلقه موقعی به پایان می رسد که در یک مرحله مانند مرحله k ام داشته باشیم $z=0$ پس داریم :

$$x_k \times y_k^{z_k} = y_0^{z_0}, z_k = 0 \Rightarrow x_k = y_0^{z_0}$$

بدین ترتیب x ای که در انتهای الگوریتم به ما تحویل داده می شود y اولیه به توان z اولیه است؛ پس این الگوریتم نیز نتیجه ی مطلوب را به ما داد.

بنیاد شمس

۱۷۱

LOOP INVARIANT . 1. 6

۹) با استفاده از loop invariant نشان دهید الگوریتم زیر مقادیر موجود در آرایه $A[1 \dots n]$ را با یکدیگر جمع می نماید:

```
function sum(A)
  comment return  $\sum_{i=1}^n A[i]$ 
```

1. $s := 0;$
2. **for** $i := 1$ **to** n **do**
3. $s := s + A[i]$
4. **return** (s)

$$\text{loop invariant : } s_j = \sum_{i=1}^j A[i]$$

قبل از ورود به حلقه مجموع عناصر آرایه برابر صفر است و ما نیز طبق loop invariant داریم :

$$j = 0 \Rightarrow s = s_0 = \sum_{i=1}^0 A[i] = 0$$

حال فرض می کنیم loop invariant برای مرحله $j+1$ برقرار باشد، برای مرحله $j+1$ داریم :

$$s_{j+1} = s_j + A[j+1] = \left(\sum_{i=1}^j A[i] \right) + A[j+1] = \sum_{i=1}^{j+1} A[i]$$

در هنگام خروج از حلقه نیز داریم :

$$j = n \Rightarrow s = s_n = \sum_{i=1}^n A[i]$$

که همان نتیجه‌ی مورد انتظار ما از الگوریتم است .

بنیاد شمس

۱۷۲

فصل ۶. نگاهی مختصر بر ارائه دو سمینار

◦ (با استفاده از loop invariant نشان دهید الگوریتم زیر مقدار چند جمله‌ای $a_n x^n + a_{n-1} x^{n-1} + \dots + a_1 x + a_0$ را با استفاده از روش Horner محاسبه می‌کند که در آن ضرایب در آرایه $A[0..n]$ ذخیره شده‌اند:

$$A[i] = a_i \quad \text{for all } 0 \leq i \leq n$$

function *Horner*(*A* , *n*)

comment return $\sum_{i=0}^n A[i].x^i$

1. $v := 0$
2. **for** $i := n$ **downto** 0 **do**
3. $v := A[i] + v.x$
4. **return** (v)

$$\text{loop invariant : } v_j = \sum_{i=j}^n A[i]x^{i-j}$$

باید توجه نمود که این الگوریتم از حلقه‌ی *for* کاهشی استفاده می‌نماید، لذا ما loop invariant را به صورت بالا در نظر گرفته و قبل از ورود به حلقه داریم $j=n+1$ پس طبق loop invariant داریم :

$$j = n + 1 \Rightarrow v = \sum_{i=n+1}^n A[i]x^{i-(n+1)} = 0$$

حال اگر loop invariant برای مرحله‌ی *j* ام برقرار باشد، در مرحله‌ی بعدی داریم :

$$v_j = A[j] + v_{j+1}.x \Rightarrow v_{j+1} = \frac{v_j - A[j]}{x} = \frac{\sum_{i=j}^n A[i]x^{i-j} - A[j]}{x} = \frac{\sum_{i=j+1}^n A[i]x^{i-j}}{x} =$$

$$\sum_{i=j+1}^n A[i]x^{i-j-1} = \sum_{i=j+1}^n A[i]x^{i-(j+1)}$$

در هنگام خروج از حلقه $j = 0$ شده و داریم : $v = \sum_{i=0}^n A[i]x^i$ که همان نتیجه‌ی مورد انتظار است .

۲.۶. آنالیز استهلاکی (AMORTIZED ANALYSIS) ۱۷۳

۲.۶ آنالیز استهلاکی (Amortized Analysis)

یکی از روشهای آنالیز یک مجموعه از عملیات، آنالیز استهلاکی است. در آنالیز استهلاکی زمان اجرای یک مجموعه از عملیات ساختمان داده ای روی تمام عملیات اجرا شده سرشکن می شود. از این روش برای نشان دادن این نکته استفاده می کنیم که هزینه متوسط هر عمل کوچک است حتی اگر یک عمل درون یک مجموعه هزینه زیادی داشته باشد. اگر چه ما در مورد میانگین و متوسط صحبت می کنیم اما آنالیز استهلاکی با آنالیز در حالت میانگین تفاوت دارد و روش های آماری را شامل نمی شود. یک آنالیز استهلاکی زمان اجرای متوسط هر عمل در بدترین حالت را ضمانت می کند.

انواع آنالیز استهلاکی

سه روش از پر کاربردترین روش های آنالیز استهلاکی عبارتند از:

- آنالیز تجمعی (Aggregate Analysis)
- روش حسابی (Accounting Method)
- روش پتانسیل (Potential Method)

۱.۲.۶ آنالیز تجمعی (Aggregate Analysis)

در آنالیز تجمعی نشان می دهیم به ازای تمام n ها، یک مجموعه از n عملیات در بدترین حالت، مجموعاً $T(n)$ را می گیرد. بنابراین در بدترین حالت، هزینه متوسط یا هزینه استهلاکی هر عملیات $\frac{T(n)}{n}$ است. توجه کنید که این هزینه متوسط برای هر عملیات صادق است، حتی وقتی که چندین نوع از عملیات در مجموعه موجود هستند. اما در دو روش بعدی ممکن است هزینه های متوسط متفاوتی را به عملیات های مختلف نسبت دهیم. این روش اگر چه ساده است اما دقت دو روش بعدی را ندارد. در عمل روش های حسابی و پتانسیل یک هزینه استهلاکی مخصوص به هر عمل اختصاص می دهند.

بنیاد شمس

۱۷۴

فصل ۶. نگاهی مختصر بر ارائه دو سمینار

مثال ۱: در اولین مثال از آنالیز تجمعی، ساختمان داده پشته^۱ را آنالیز می‌کنیم. دو عمل اصلی پشته که از $O(1)$ هستند عبارتست از: $\text{push}(S, x)$: عنصر x را وارد پشته S میکند.

$\text{pop}(S)$: بالاترین عنصر پشته S را برداشته، آن را برمی‌گرداند.

از آنجایی که هر کدام از این عملیات ها در زمان $O(1)$ اجرا می‌شوند فرض می‌کنیم هزینه هر کدام ۱ باشد. بنابراین هزینه نهایی یک مجموعه از n عملیات push و pop ، n است.

حال ما یک عمل $\text{multipop}(S, k)$ را به پشته اضافه می‌کنیم که k عنصر را از بالای پشته S برمی‌دارد. و یا اگر پشته S ، کمتر از k عنصر داشته باشد، آن را خالی می‌کند.

در شبه کد زیر تابع Stack-Empty مقدار TRUE می‌گیرد اگر هیچ عنصری در پشته موجود نباشد، در غیر این صورت مقدار FALSE را برمی‌گرداند.

$\text{Multipop}(S, k)$

1. while not $\text{Stack-Empty}(S)$ and $k \neq 0$
2. do $\text{pop}(S)$
3. $k \leftarrow k - 1$

در اینجا یک مجموعه از n عملیات push و pop و multipop را روی یک پشته که در ابتدا خالیست آنالیز می‌کنیم، در این مجموعه در بدترین حالت اگر سائز پشته حداکثر n باشد هزینه عمل multipop از $O(n)$ است. در بدترین حالت زمان اجرای هر عملیات در پشته از $O(n)$ است بنابراین هزینه کل $O(n^2)$ می‌شود.

اگر چه این تحلیل درست است اما نتیجه به دست آمده با توجه به هزینه در بدترین حالت محکم نیست. با استفاده از روش آنالیز تجمعی میتوانیم با توجه به مجموعه شامل n عملیات یک کران بالایی بهتر بدست بیاوریم. در حقیقت، اگر چه عمل multipop به تنهایی هزینه زیادی می‌برد اما هر مجموعه از n عملیات push و pop و multipop روی یک پشته در ابتدای خالی حداکثر، هزینه $O(n)$ را دارد. چون هر عنصر به ازای هر بار ورود به پشته فقط می‌تواند یکبار از پشته برداشته شود. بنابراین، تعداد فراخوانی تابع pop (با در نظر گرفتن multipop)، روی یک پشته غیر تهی به تعداد فراخوانی تابع push است که حداکثر برابر n است. به

stack^۱

بنیاد شمس

۲.۶. آنالیز استهلاکی (AMORTIZED ANALYSIS) ۱۷۵

ازای هر n ، هر مجموعه از n push، pop و multipop زمان کل $O(n)$ را می‌گیرد. هزینه میانگین یا سرشکن هر عمل $O(1) = \frac{O(n)}{n}$ است. در آنالیز تجمعی، هزینه استهلاکی برای هر عمل در واقع همان هزینه متوسط آن عمل است. بنابراین در این مثال هزینه استهلاکی هر ۳ عمل پشته $O(1)$ است.

دوباره تأکید می‌شود که اگر چه ما هزینه متوسط را محاسبه کرده ایم اما از روش‌های آماری استفاده نکرده ایم.

مثال ۲: مثال دیگر از این روش مسأله شمارنده دودویی k -bit افزایشی^۲ است. یک آرایه $A[0..k-1]$ به طول $\text{length}[A]=k$ به عنوان شمارنده است. عدد دودویی x که در شمارنده ذخیره می‌شود دارای کمترین ارزش در $A[0]$ و بیشترین ارزش در $A[k-1]$ است. عمل افزایش توسط تابع زیر صورت می‌گیرد:

INCREMENT(A)

```

1:  $i \leftarrow 0$ 
2: while  $i < \text{length}[A]$  and  $A[i] = 1$ 
3:   do  $A[i] \leftarrow 0$ 
4:    $i \leftarrow i + 1$ 
5: if  $i < \text{length}[A]$ 
6:   then  $A[i] \leftarrow 1$ 

```

اجرای INCREMENT به تنهایی در بدترین حالت (زمانی که همه بیت‌ها ۱ باشند) زمان $\Theta(k)$ را می‌گیرد بنابراین یک رشته از n عمل INCREMENT در بدترین حالت روی یک شمارنده که در ابتدا صفر است، زمان $O(nk)$ را می‌گیرد. با توجه به این که در هر فراخوانی همه بیت‌ها تغییر نمی‌کنند می‌توانیم کران دقیقتری ارائه دهیم به طوری که در بدترین حالت اجرای یک رشته از n عملیات INCREMENT از $O(n)$ شود. در هر بار فراخوانی تابع تغییر می‌کند، $A[1]$ در n بار اجرای تابع هر $\lfloor \frac{n}{2} \rfloor$ بار تغییر می‌کند و $A[2]$ هر $\lfloor \frac{n}{4} \rfloor$ بار تغییر می‌کند. به طور کلی، برای $[\log_2^n]$ ، $1, 2, \dots$ ، بیت $A[i]$ ، هر $\lfloor \frac{n}{2^i} \rfloor$ بار تغییر می‌کند. برای $i > [\log_2^n]$ ، بیت $A[i]$ هرگز تغییر نمی‌کند.

بنیاد شمس

فصل ۶. نگاهی مختصر بر ارائه دو سمینار

۱۷۶

تعداد کل تغییرها در مجموعه برابر است با:

$$\sum_{i=0}^{\lfloor \lg n \rfloor} \lfloor \frac{n}{2^i} \rfloor < n \sum_{i=0}^{\infty} \frac{1}{2^i} = 2n$$

بنابراین هزینه متوسط هر عملیات $O(1) = \frac{O(2n)}{n}$ می شود .

۲.۲.۶ روش حسابی (Accounting Method)

در روش حسابی از آنالیز استهلاکی ، به عملیات های مختلف هزینه های متفاوتی اختصاص داده می شود که این شارژ گاهی ممکن است از هزینه واقعی عمل کمتر یا بیشتر باشد. هزینه ای که به عنوان شارژ روی یک عمل ذخیره می شود را هزینه استهلاک گوئیم . هنگامی که هزینه استهلاکی بیشتر از هزینه واقعی عمل باشد ، اختلاف به عنوان اعتبار آن عمل به خصوص در ساختمان داده در نظر گرفته می شود . اعتبار می تواند بعداً در پرداخت های بعدی برای عملیات هایی که هزینه استهلاکشان کمتر از هزینه واقعی است استفاده شود . این روش با روش تجمعی بسیار متفاوت است .

ابتدا باید هزینه استهلاکی هر عملیات بدقت مشخص شود . اگر ما می خواهیم از روش استهلاکی برای اثبات اینکه هزینه متوسط در بدترین حالت هر عملیات کوچک است ، استفاده کنیم باید هزینه استهلاکی کلی یک کران بالایی برای هزینه واقعی کل باشد .

اگر هزینه واقعی عمل i ام را با C_i و هزینه استهلاکی عمل i ام را با \hat{C}_i مشخص کنیم ، داریم :

$$\sum_{i=1}^n \hat{C}_i \geq \sum_{i=1}^n C_i$$

اعتبار نهایی ذخیره شده در ساختمان داده اختلاف بین هزینه واقعی و استهلاکی است .

$$\sum_{i=1}^n \hat{C}_i - \sum_{i=1}^n C_i$$

این مقدار باید همیشه غیر منفی باشد . اگر اعتبار نهایی منفی شد آنگاه هزینه استهلاکی نهایی زیر هزینه واقعی کل قرار می گیرد و در نتیجه هزینه استهلاکی کل یک کران بالا برای هزینه واقعی نخواهد بود . بنابراین باید مراقب باشیم اعتبار نهایی

بنیاد شمس

۲.۶. آنالیز استهلاکی (AMORTIZED ANALYSIS) ۱۷۷

در ساختمان داده منفی نشود.

مثال ۱: مثال پشته را در نظر بگیرید یادآوری می‌کنیم که هزینه واقعی عملیات به صورت زیر است:

Push : 1

Pop : 2

Multipop : 3

فرض کنید مقادیر استهلاکی برای هر عمل بصورت زیر باشد.

Push : 2

Pop : 0

Multipop : 0

توجه کنید اگر چه هزینه واقعی multipop متغیر است اما هزینه استهلاکی تابع صفر است وقتی یک عنصر را وارد پشته می‌کنیم ۱ واحد (به اندازه هزینه واقعی) از هزینه استهلاکی برای انجام این کار می‌پردازیم و یک واحد باقی مانده در شیء ذخیره می‌شود.

این اعتبار ذخیره شده روی شیء در واقع هزینه برداشتن شیء از پشته است. وقتی تابع pop فراخوانی می‌شود هزینه برداشتن عنصر از این اعتبار ذخیره شده تامین می‌شود. بنابراین ما همیشه اعتبار کافی برای انجام عمل pop یا multipop روی شیء را داریم. تا زمانی که عنصری در پشته است اعتبار هیچ‌گاه منفی نمی‌شود. برای هر مجموعه از n عمل push و pop و multipop هزینه استهلاک $O(n)$ است که کران بالا برای هزینه واقعی نیز هست.

مثال ۲: مثال شمارنده دودویی افزایشی را بررسی می‌کنیم. قبلاً دیدیم که زمان اجرای این تابع متناسب با تعداد بیت‌هایی است که تغییر می‌کنند. هزینه استهلاکی تغییر یک از صفر به یک را ۲ در نظر می‌گیریم. هنگامی که یک بیت ۱ می‌شود یک واحد پرداخت می‌شود و واحد دیگر اعتبار برای زمانی که بیت را به صفر تغییر دهیم ذخیره می‌شود. در هر زمانی از اجرا، هر ۱ در شمارنده یک واحد اعتبار ذخیره دارد بنابراین برای صفر کردن آن، اعتبار لازم موجود است و نیازی به اعتبار جدید نیست و چون تعداد یک‌ها در شمارنده هیچ‌گاه منفی نیست پس اعتبار نهایی نیز هیچ‌گاه منفی نمی‌شود. بنابراین هزینه سرشکن $O(n)$ است که کران بالا برای هزینه واقعی است.

۳.۲.۶ روش پتانسیل (Potential Method)

سومین روش آنالیز سرشکنی، روش پتانسیل است که بر خلاف روش های دیگر که روی یک شیء مشخص در یک ساختمان داده کار می کردند، روش پتانسیل روی ساختمان داده ها کامل کار می کند. فرق آن با روش حسابی اینست که مقدار اضافی ذخیره شده یا همان سود در اینجا به عنوان انرژی پتانسیل تعریف می شود. اگر تعداد اجزای ساختمان داده از ۱ تا n باشد و D_0 ساختمان داده اولیه باشد برای هر $i = 1, 2, \dots, n$ تعریف می کنیم:

C_i = زمان واقعی انجام عملیات i ام

D_i = ساختمان داده بعد از انجام عملیات i ام

Φ = تابع پتانسیل که هر ساختمان داده D_i را به اعداد حقیقی می برد (Potential Function)

$\Phi : D_i \rightarrow RealNumber$

$\hat{C}'_i = C_i + \Phi(D_i) - \Phi(D_{i-1})$ هزینه سرشکنی در مرحله i ام

هزینه استهلاکی کل برای n عملیات:

$$\begin{aligned} \sum_{i=1}^n \hat{C}'_i &= \sum_{i=1}^n [C_i + \Phi(D_i) - \Phi(D_{i-1})] = \sum_{i=1}^n C_i + \sum_{i=1}^n \Phi(D_i) - \Phi(D_{i-1}) \\ &= \sum_{i=1}^n C_i + \Phi(D_n) - \Phi(D_0) \end{aligned}$$

اگر فرض کنیم $\Phi(D_n) > \Phi(D_0)$ بنابراین هزینه استهلاکی کل کران بالایی برای هزینه واقعی کل است. چون ما نمی دانیم چند عملیات ممکن است انجام شود. بنابراین اگر فرض کنیم برای هر i :

$$\left. \begin{array}{l} \Phi(D_i) \geq \Phi(D_0) \\ \Phi(D_0) = 0 \end{array} \right\} \Rightarrow \Phi(D_i) \geq 0$$

یعنی تابع پتانسیل یک تابع غیر منفی است. بنابراین تغییرات پتانسیل برابر است با:

$$\Phi(D_i) - \Phi(0) > 0 \quad \text{for all } i$$

هزینه استهلاکی بدست آمده در اینجا به انتخاب تابع پتانسیل وابسته است. به ازای تابع پتانسیل های مختلف هزینه های استهلاکی مختلف خواهیم داشت. بنابراین مهمترین کار ما در روش پتانسیل انتخاب بهترین تابع پتانسیل است.

بنیاد شمس

۱۷۹ (AMORTIZED ANALYSIS) آنالیز استهلاکی ۲.۶

مثال ۱: مثال پشته را بررسی می کنیم. تعریف می کنیم:

$\Phi(D_i)$ = تعداد عناصر داخل پشته

D_0 = پشته خالی

$\Phi(D_0) = 0$

چون عناصر داخل یک آرایه هیچ گاه منفی نمی شود پس

$$\Phi(D_i) \geq 0 = \Phi(D_0)$$

فرض می کنیم در مرحله $i - 1$ ، پشته s عنصر داشته باشد

$$\Phi(D_{i-1}) = s$$

اگر push در مرحله i ام اجرا شود:

$$\Phi(D_i) - \Phi(D_{i-1}) = (s + 1) - s = 1$$

$$\hat{C}_i = C_i + \Phi(D_i) - \phi(D_{i-1}) = 1 + 1 = 2 \rightarrow O(1)$$

اگر تابع pop در مرحله i ام انجام شود:

$$\Phi(D_i) - \Phi(D_{i-1}) = (s - 1) - s = -1$$

$$\hat{C}_i = C_i + \Phi(D_i) - \phi(D_{i-1}) = 1 - 1 = 0 \rightarrow O(1)$$

اگر تابع multipop اجرا شود:

$$k' = \min(s, k) \quad \Phi(D_i) - \Phi(D_{i-1}) = (s - k') - s = -k'$$

$$\hat{C}_i = C_i + \Phi(D_i) - \phi(D_{i-1}) = k' - k' = 0 \rightarrow O(1)$$

بنابراین هزینه استهلاکی کل از $O(n)$ است.

مثال ۲: در شمارنده دودویی داریم:

$\Phi(D_i)$ = تعداد یک ها در مرحله i ام b_i

واضح است که

$$\Phi(D_i) \geq 0$$

تعداد یک هایی که به صفر تبدیل می شوند در مرحله i ام t_i

$$C_i = t_i + 1$$

بنیاد شمس

فصل ۶. نگاهی مختصر بر ارائه دو سیمینار

۱۸۰

$$\left. \begin{array}{l} \text{if } b_i = 0 \Rightarrow b_{i-1} = k = t_i \\ \text{if } b_i > 0 \Rightarrow b_i = b_{i-1} - t_i + 1 \end{array} \right\} \Rightarrow b_i \leq b_{i-1} - t_i + 1$$

$$\Phi(D_i) - \Phi(D_{i-1}) \leq b_{i-1} - t_i + 1 - b_{i-1} = -t_i + 1$$

$$C'_i = C_i + \Phi(D_i) - \Phi(D_{i-1}) \leq t_i + 1 - t_i + 1 = 2 \Rightarrow C'_i \leq 2$$

$$\sum_{i=1}^n C'_i \leq 2n \rightarrow O(n)$$